

EXCELSIOR

EL PERIÓDICO DE LA VIDA NACIONAL

SÁBADO 20 DE JULIO DE 2019 • AÑO CIII TOMO IV, NO. 37,208 • CIUDAD DE MÉXICO 64 PÁGINAS \$15.00

50 AÑOS
ALUNIZAJE

50 AÑOS DE ESE "PEQUEÑO PASO"

El mundo celebra hoy medio siglo de la histórica llegada a la Luna, satélite al que la humanidad regresará en el mediano plazo, ya sea para explotar sus vastos recursos naturales o convertirlo en un destino turístico. En una infografía, le presentamos los detalles técnicos de la legendaria misión Apollo 11. **PRIMERA | PÁGINAS 22, 24 Y 25**

SATURNO V

El cohete del programa Apollo medía 110 metros y pesaba el equivalente a 400 elefantes.

Módulo de Comando y Servicio

MÓDULO LUNAR

La nave en la que Armstrong y Aldrin alunizaron también sirvió para que volvieran al módulo de comando. Después fue desechada en el espacio.

MÉXICO AYUDA A EXPLORAR EL ESPACIO

PRIMERA | PÁGINA 21

TODA LA HISTORIA DE LA HAZAÑA, POR TV

FUNCIÓN | PÁGINA 2



Explore la Luna en este sitio interactivo de la NASA.

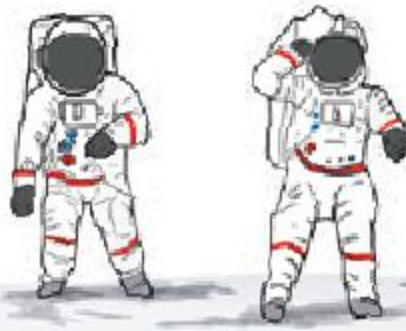

TRIPULACIÓN:



Neil Armstrong



Buzz Aldrin



Michael Collins

¡A DOS DE TRES CAÍDAS!

Las llaves, vuelos y rivalidades de *Nación Lucha Libre* llegan esta noche a **Imagen Televisión**. Entre las figuras internacionales que militan en esta empresa destacan mujeres como Kamille, quien dice a **Excelsior** que la rudeza no está peleada con ser bella. **FUNCIÓN**

ES LA HORA DE VOLAR

El defensa Edson Álvarez, canterano del América, se sumó al grupo de mexicanos que juega en Europa al fichar por cinco años con el Ajax holandés. **ADRENALINA**



Foto: Yolanda Morales

ENSEÑAN A NIÑOS QUE EL MUNDO NO TIENE FRONTERAS

A bordo de un pequeño camión habilitado como un salón de clases, grupos de activistas recorrerán varios albergues en Tijuana para procurar educación a menores migrantes de entre cinco y 13 años. **PRIMERA | PÁGINA 13**



Foto: Especial

MARINA RECOLECTA 39 MIL TONELADAS DE SARGAZO

Con la ayuda de mil 800 personas, la limpieza de la macroalga continúa en playas del Caribe mexicano. **PRIMERA | PÁGINA 12**

PROYECTA INVERSIÓN DE DOS MIL 862 MDD

Pemex quiere a la IP como socia en almacenamiento

POR NAYELI GONZÁLEZ

Pemex no sólo busca que la iniciativa privada participe en el desarrollo de campos petroleros, también en construir infraestructura de almacenamiento y transporte de petrolíferos. Además, para el aprovechamiento y venta de gas húmedo amargo.

En estos proyectos, reservados en el Plan de Negocios de la empresa por

considerarlos estratégicos, se calculan inversiones por dos mil 862 millones de dólares, la mayoría de la IP.

Uno de los proyectos más importantes es el Tolteca: una Terminal de Almacenamiento y Distribución con capacidad de 700 mil barriles, conexión de recepción y entrega de hidrocarburos con una línea de ferrocarril y pipas. Se realizaría entre 2019 y 2021. **PRIMERA | PÁGINA 18**

La CFE llevará internet a más de 40 millones

CREAN EMPRESA ESTATAL

Miles de kilómetros de la red de fibra óptica de la Comisión Federal de Electricidad se aprovecharán para brindar conectividad a bajo costo a la población de escasos recursos que vive en zonas apartadas

POR HÉCTOR FIGUEROA

La nueva empresa estatal CFE Telecomunicaciones e Internet para Todos proveerá servicios en diez mil puntos estratégicos para atender a 80% de la población de escasos recursos en los lugares más apartados del país.

El presidente Andrés Manuel López Obrador anunció la creación de esta filial de la Comisión Federal de Electricidad y que sólo se espera la autorización de la concesión por parte del Instituto Federal de Telecomunicaciones.

"¿Por qué se ubicó esta empresa en la Comisión Federal de Electricidad? Porque va a utilizar toda su infraestructura; se cuenta con líneas y fibra óptica para comunicar por internet al país", detalló en su conferencia matutina.

La apuesta del gobierno se enmarca en el plan Internet para Todos con el fin de brindar conectividad a bajo costo a más de 40 millones de mexicanos, entre ellos la capa que radica en las zonas empobrecidas e inaccesibles.

Esta red también se utilizará para conectar al Banco del Bienestar, que ampliará sus servicios y sucursales en todo el país.



Foto: Especial

López Obrador expresó a congresistas de EU la necesidad de que el T-MEC sea ratificado por los tres países, tarea que ya hizo México.

80

POR CIENTO

de la población de escasos recursos será beneficiada.



Se va a utilizar toda la infraestructura de la CFE. Se cuenta con líneas y fibra óptica para comunicar al país."

ANDRÉS MANUEL LÓPEZ OBRADOR
PRESIDENTE DE MÉXICO

Después se reunió con legisladores de Estados Unidos, a quienes explicó la importancia que tiene para México el T-MEC, tratado comercial que está por discutirse en el Congreso de ese país.

Tras el encuentro, Jesús Seade, subsecretario de la SRE, dijo que el mandatario aclaró que la relación bilateral no debe limitarse al T-MEC.

Por la tarde visitó hospitales rurales en San Luis Potosí, donde aclaró que no todos los centros de salud o clínicas que quedaron pendientes en otros sexenios serán concluidos, pues de 300 que hay se seleccionarán algunos para inyectarles recursos.

— Con información de Arturo Páramo **PRIMERA | PÁGINA 6**

ELLAS TAMBIÉN QUIEREN TENER SUS ALAS

Un grupo de 200 elementos del Ejército mexicano, entre ellos nueve mujeres, toman un curso en la Base Aérea de Santa Lucía para ejecutar los cinco saltos que les permitirán portar en su uniforme la insignia de las Alas de Paracaidista. **PRIMERA | PÁGINA 14**



Foto: Eduardo Jiménez

ESCAPARON 5 LADRONES DE CASA BLANCA

Fueron siete sujetos quienes, vestidos de negro y armados, intentaron robar la casa vinculada a la actriz Angélica Rivera. **PRIMERA | PÁGINA 15**

"A MI HIJO NADA LE FALTABA"

Norberto Ronquillo desestimó la versión de que su hijo haya sido asesinado por una deuda, pues él y su madre le depositaban dinero cada mes, afirmó a **Imagen Noticias** con **Ciro Gómez Leyva**. **PRIMERA | PÁGINA 15**

MANOS QUE ENTRETEJEN MITOLOGÍA

Para el joven y premiado guitarrista José Daniel Salceda, la historia de Hermes y Apolo marcó el redescubrimiento de su vocación musical. **PRIMERA | PÁGINA 26**

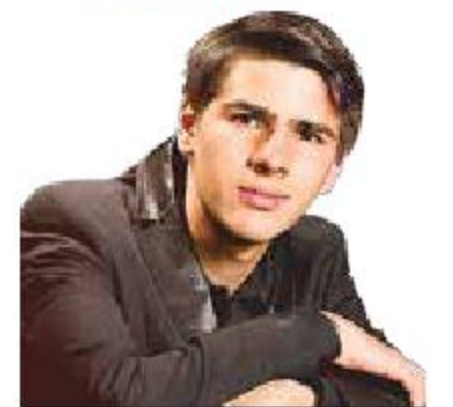

LEY DE EDUCACIÓN

En las aulas se impulsará cultura de paz

POR IVONNE MELGAR E IVÁN E. SALDAÑA

Las autoridades educativas emitirán los protocolos para prevenir y atender la violencia, incluso la cibernética, que se genere contra los estudiantes en sus escuelas, familias y comunidades.

La "nueva escuela mexicana" que impulsa el gobierno federal fomentará "la honestidad, el civismo y los valores necesarios para transformar la vida pública del país", señaló el proyecto de la Ley General de Educación que esta semana discutirá la Cámara de Diputados. **PRIMERA | PÁGINA 2**

EXCELSIOR

Francisco Garfias 4
Ivonne Melgar 7
Yuriria Sierra 10



7 503009 929028

POLÍTICA NACIONAL

Peculado. CHIHUAHUA, Chih.— Un juez local sentenció a seis años de prisión por peculado agravado a Antonio Tarín García, exdiputado federal del PRI y exfuncionario de César Duarte, exgobernador de Chihuahua.

—Carlos Corta

4
MIL MDP

calcula la Fiscalía de Chihuahua que habrá desviado del erario Antonio Tarín García, exfuncionario del prófugo César Duarte Jáquez.

Escuelas impulsarán la cultura de la paz

DIPUTADOS COCINAN NUEVA LEY GENERAL DE EDUCACIÓN

El nuevo modelo fomentará incluso la formación en contra de la violencia cibernética, entre otros aspectos

POR IVONNE MELGAR
E IVÁN E. SALDAÑA
nacional@gimm.com.mx

El modelo de la "nueva escuela mexicana", que busca instaurar el presidente Andrés Manuel López Obrador, impulsará "la cultura de la paz" desde las aulas, fomentando "la honestidad, el civismo y los valores necesarios para transformar la vida pública del país", señala el proyecto de la Ley General de Educación que esta semana discutirán los diputados federales.

Dicha ley, que es una de las cinco reglamentarias de la Reforma Educativa que *cocina* la Cámara de Diputados, apunta que las autoridades tendrán la responsabilidad de emitir los lineamientos para los protocolos de actuación tanto en prevención como en la atención de la violencia, incluso cibernética, que se genere en el entorno escolar, familiar o comunitario en contra de cualquier integrante de la comunidad educativa.

Así se sentarán las bases para que las instituciones cuenten con mecanismos de detección oportuna de ese tipo de violencia, así como para la atención de accidentes que ocurren en los planteles.

El artículo 74 de la futura ley plantea que "las autoridades educativas, en el ámbito de su competencia, promoverán la cultura de la paz y la no violencia para generar una convivencia democrática basada en el respeto a la dignidad de las personas y a los derechos humanos", involucrando a educandos, docentes, madres y padres de familia o tutores, así como el personal administrativo.

Los diputados federales pretenden que en la nueva legislación se definan los mecanismos de asesoría psicológica y legal, orientación, reporte de casos y protección para los menores involucrados en bullying o violencia de cualquier tipo.



CIVISMO

La nueva escuela mexicana fomentará desde las aulas la honestidad, el civismo y los valores necesarios para transformar la vida pública del país, de acuerdo con el proyecto de ley que discutirán los diputados.

Foto: Notimex/Archivo

LOS DATOS

- En el artículo 75 del proyecto de Ley General de Educación se establece que la venta de comida chatarra estará prohibida en los planteles educativos.
- "La SEP, mediante disposiciones de carácter general que se publiquen en el *Diario Oficial de la Federación*, establecerá los lineamientos a que deberán sujetarse la distribución de los alimentos y bebidas preparados y procesados, dentro de toda escuela", indica la iniciativa.
- Estas disposiciones de carácter general comprenderán las regulaciones que fomenten aquellos alimentos con mayor valor nutritivo y menores componentes que no favorezcan la salud de los educandos", indica.

"Establecer los mecanismos gratuitos de asesoría, orientación, reporte de casos y de protección para las niñas, niños, adolescentes y jóvenes que estén involucrados en violencia o maltrato escolar en cualquier tipo, ya sea psicológica, física o cibernética, procurando ofrecer mecanismos remotos de recepción a través de una línea pública de atención



Las autoridades educativas, en el ámbito de su competencia, promoverán la cultura de la paz y la no violencia para generar una convivencia democrática basada en el respeto a la dignidad de las personas y a los derechos humanos."

Se impulsarán campañas (...) que concienticen sobre la importancia de una convivencia libre de violencia o maltrato en cualquier tipo, ya sea psicológica, física o cibernética, en los ámbitos familiar, comunitario, escolar y social."

PROYECTO DE LEY GENERAL DE EDUCACIÓN

telefónica y por medios electrónicos", especifica la ley.

Además, se propone hacer del conocimiento de las autoridades competentes las conductas que pueden resultar constitutivas de infracciones o delitos cometidos en contra de niñas, niños, adolescentes y jóvenes por el ejercicio de cualquier maltrato escolar o tipo de violencia en el entorno escolar,

familiar o comunitario, así como promover su defensa en las instancias administrativas o judiciales.

Se impulsarán campañas masivas "mediante el uso de las tecnologías de la información, comunicación, conocimiento y aprendizaje digital, que concienticen sobre la importancia de una convivencia libre de violencia o maltrato en cualquier tipo, ya sea psicológica, física o cibernética, en los ámbitos familiar, comunitario, escolar y social".

ATENDER A MIGRANTES

La Ley General de Educación prevé que se tendrán que adoptar medidas para que, "con independencia de su nacionalidad o condición migratoria, las niñas, niños, adolescentes o jóvenes que utilicen los servicios educativos públicos, ejerzan los derechos y gocen de los beneficios con los que cuentan los educandos nacionales, instrumentado estrategias para facilitar su incorporación y permanencia en el Sistema Educativo Nacional".

Se precisa en este ordenamiento que se impulsarán medidas para facilitar y garantizar la incorporación y permanencia a los servicios educativos públicos a niñas, niños, adolescentes y jóvenes que hayan sido repatriados a nuestro país o enfrenten situaciones de desplazamiento o migración interna.



Foto: Notimex/Archivo

En el ingreso al Sistema Educativo Nacional se le dará preferencia a los egresados de las normales del país y de la UPN.

ANTEPROYECTO DE LEY

Normalistas tendrán preferencia en plazas

Los egresados de la UPN también serán considerados primero

POR IVONNE MELGAR
E IVÁN E. SALDAÑA
nacional@gimm.com.mx

Aun cuando las plazas de los maestros en educación básica serán otorgadas por méritos, se dará prioridad a los normalistas y a los egresados de la Universidad Pedagógica Nacional (UPN), señala el anteproyecto de la Ley General del Sistema para la Carrera de las Maestras y los Maestros.

En la propuesta del artículo 49 fracción V se señala que la Secretaría de Educación Pública "dispondrá las medidas para que, en condiciones de equidad, se dé prioridad a los egresados de las Escuelas Normales públicas del país (...) y de la UPN.

"En la integración del listado que se elabore para la asignación de las plazas serán considerados los egresados de las demás instituciones de formación docente para dar cumplimiento al criterio de equidad", señala.

El otorgamiento, promoción y reconocimiento de plazas de maestros estará a cargo de la Secretaría de Educación Pública (SEP), y "las autoridades federativas y las representaciones sindicales podrán realizar observaciones, las cuales serán consideradas por la SEP".

Dicho borrador de la ley señala que la apertura de plazas se realizará mediante procesos anuales de selección públicos, transparentes, equitativos e imparciales.

Se apunta que la SEP tomará en cuenta diversos elementos sobre el concursante: "aptitudes y conocimientos necesarios para el aprendizaje y desarrollo de

EL DATO

Participación

Las autoridades federativas y los sindicatos podrán realizar observaciones, que serán consideradas por la SEP.

4

MIL

normalistas egresaron en lo que va de 2019 en todo el país, según datos de la Secretaría de Educación

2

CICLOS

escolares, al menos, los normalistas estarán bajo la supervisión de los tutores educativos.

los educandos, la formación docente pedagógica, la acreditación de estudios mínimos de licenciatura, el promedio general de carrera, los concursos extracurriculares con reconocimiento de validez oficial, los programas de movilidad académica o la experiencia del docente".

El personal que sea admitido en el servicio público educativo contará con el acompañamiento de un "tutor", cuando menos dos ciclos escolares, el cual será designado por la autoridad educativa de cada entidad federativa.

Dicha estrategia busca "atender la necesidad de fortalecer las competencias del personal docente y técnico docente de nuevo ingreso".

EL RADAR EXCELSIOR

LO QUE VIENE

López Obrador continúa su gira por San Luis Potosí. El Presidente estará en el Aeropuerto Nacional de Tamián, SLP, estado donde visitará los hospitales rurales de Axtla y Tamazunchale, en esa entidad.

Ceremonia de botadura de patrulla oceánica. En Tampico, Tamaulipas, se llevará a cabo la Ceremonia de Botadura de la Patrulla Oceánica ARM Tabasco.

Lanzan un ¡Ya basta! Integrantes del Parlamento Nacional Evangélico Latinoamericano exigen detener los mensajes de odio entre mexicanos en materia política, religión y hasta en los deportes.

PULSO NACIONAL



Foto: Cuartoscuro

Activistas se manifiestan por contaminación en el Golfo de California

Activistas ambientalistas se manifestaron frente al edificio donde se encuentran las oficinas de Grupo México, para protestar por el derrame de ácido sulfúrico en el Golfo de California.

Más de 400 organizaciones civiles, defensores de derechos humanos, académicos y artistas de México exigieron, en una carta pública dirigida al Presidente, poner un alto a Grupo México, llevar justicia a las comunidades afectadas e iniciar un proceso efectivo de remediación y reparación de los daños ambientales ocasionados por la empresa de Germán Larrea.

TODO MÉXICO

El Senado realizará una subasta de automóviles de lujo. Del 29 de julio al 7 de agosto, y como parte de las medidas de austeridad, el Senado realizará una exhibición de vehículos en el estacionamiento del Monumento a la Madre, con el fin de que sean subastados el próximo 8 de agosto.

El presidente de la Junta de Coordinación Política del Senado, Ricardo Monreal Ávila, señaló que la subasta será realizada por el SAE, al cual se le pagará 7% del total.

7

POR CIENTO

del total obtenido por la subasta de vehículos de lujo del Senado se le otorgará al SAE.

10

DÍAS

estará en exhibición el lote de vehículos de lujo que será subastado el 8 de agosto.



El placer
de conducir



THE X1

Dinamismo puro, aventura sin límite a bordo de un **BMW X1**. Estrénalo con:

Mensualidades desde **\$3,579⁽¹⁾** pesos o bono de hasta **\$40,000⁽²⁾** pesos. + Mantenimiento por **5 años⁽³⁾** sin costo.

Autobahn Interlomas
Tel.: 22.82.12.50

Cever San Antonio
Tel.: 15.00.05.00

Coapa Motors
Tel.: 55.99.81.00

Esmeralda Motors
Tel.: 53.08.77.00

Grupo Bavaria
Tel.: 10.85.33.00

Imagen Motors
Tel.: 91.50.41.00

Imagen Motors Pedregal
Tel.: 51.35.01.06

Lerma Motors
Tel.: 265.14.00

Lindavista Motors
Tel.: 50.78.08.60

Momentum Satélite
Tel.: 91.40.21.00

München Motors
Tel.: 52.92.28.28

⁽¹⁾ **CAT PROMEDIO 12.6% SIN IVA.** Aplica al modelo BMW X1 sDrive18iA Executive (2019). Válido con un enganche del 40%, plazo a 24 meses y pago de seguro de contado. Para el producto SELECT. Calculado al 30 de junio de 2019. Para fines informativos y de comparación para el producto Crédito Tradicional. Créditos sujetos a aprobación de BMW Financial Services de México, S.A. de C.V., SOFOM, E.N.R., misma que para su constitución y operación no requiere autorización de la Secretaría de Hacienda y Crédito Público; sujeta a la inspección y vigilancia de la Comisión Nacional Bancaria y de Valores únicamente por lo que se refiere a la prevención y detección de actos, omisiones y operaciones que pudiesen relacionarse con el lavado de dinero y financiamiento al terrorismo. Para mayor información sobre contratación, comisiones y beneficios del producto financiero consulta: bmwfs.com.mx. ⁽²⁾ Bono de hasta \$40,000 pesos aplicable en compras de contado sobre el precio de venta al público, aplica al modelo BMW X1 sDrive18iA Executive (2019) en cualquier Distribuidor Autorizado BMW en la República Mexicana. ⁽³⁾ Mantenimiento Total BMW con una combinación de 5 años o 60,000 km, lo que suceda primero. Para más información, términos y condiciones, consultar con tu Distribuidor Autorizado BMW o visitar bmw.com.mx/mantenimientototalbmw. Vigencia al 30 de septiembre de 2019, sujeto a cambios sin previo aviso. **Imágenes de carácter ilustrativo.** Consulta a tu Distribuidor Autorizado BMW sobre modelos participantes y equipamientos disponibles. La marca BMW y sus logotipos son marcas registradas de BMW AG y se encuentran licenciadas a favor de BMW de México, S.A. de C.V.



Arsenal
Francisco Garfias
panchogarfas@yahoo.com.mx

El rector que quiere 180 millones de pesos

• Les quedó a deber a los jugadores de Lobos BUAP y el equipo lo manejaba su hija.

Mucho tiene que explicar el rector de la Universidad Autónoma de Puebla, **Alfonso Esparza Ortiz**, sobre el dinero público que invirtió en el equipo Lobos BUAP: 464.6 millones de pesos, según copias de las facturas pagadas en seis años por esa casa de estudios al citado club de fútbol.

El dinero se entregó en el periodo 2012-2017.

En *Arsenal* tenemos copias de las facturas que se pagaron en 2017. Sólo en ese año alcanzaron 177 millones 48 mil pesos, de acuerdo a los citados documentos.

Las copias de las facturas nos fueron entregadas por **Mario Mendivil**, cabeza del patronato que adquirió los derechos del equipo, luego de pagar una multa de 120 millones de pesos que tenía Lobos BUAP.

Pero el rector nunca entregó la administración. Les quedó a deber a los jugadores y el equipo lo manejaba su hija.

Lobos BUAP ya fue vendido a Ciudad Juárez. Luego de esa operación, vino una disputa legal entre **Mendivil** y **Esparza**.

El rector quiere 180 millones de pesos para la universidad luego de la venta, pero hay un convenio transaccional donde se establece que el pago a la universidad sería de 90 millones de pesos.

El propio **Esparza** dijo en una entrevista, que hizo antes de la venta del equipo, que en caso de que saliera Lobos BUAP de Puebla o del estadio de la universidad, se le darían cuatro y medio millones de dólares.

A **Mendivil** lo representa nada menos que **Javier Coello Trejo**, abogado del prófugo exdirector de

Alfonso Esparza invirtió 464 millones de pesos, de dinero público, en el equipo de fútbol Lobos BUAP.



• Alfonso Esparza, rector BUAP.

Pemex, **Emilio Lozoya**, y del fiscal **Alejandro Gertz Manero**. El caso de la venta de Lobos BUAP, ya fue comentado en la mañana por el mismísimo **López Obrador**:

"Hay universidades que organizan coloquios y seminarios con gastos pagados para intelectuales como si estuvieran en el paraíso.

"La corrupción no se debe tolerar, se debe aplicar la transparencia en las universidades, que no haya cacicazgos", dijo.

• "Nos enteramos ayer de que la reelección de **Martí Batres** como presidente de la Mesa Directiva podría enterrar la festejada paridad de género en el Senado. En la Cuarta Transformación hay algo que está por encima del compromiso de equidad entre hombres y mujeres asumido por los legisladores de Morena: la voluntad del Presidente de la República.

A pesar de que todos los días se llenan la boca con discursos sobre la igualdad y de que los coordinadores de los grupos parlamentarios le entregaron a **Ricardo Monreal**, presidente de la Jucopo, una carta en la que se pronuncian por que una mujer presida la mesa directiva en el segundo año de ejercicio legislativo.

"Martí se movió con **Andrés Manuel**" nos dijeron.

La pregunta es ¿las aguerridas senadoras de Morena se agacharán si les llega la instrucción de Palacio Nacional?

Lo veremos en la elección en urna que la bancada guinda realizará durante agosto para elegir al candidato a Presidente de la Mesa Directiva de la Cámara Alta.

• "El empresario **Jaime Bonilla** ya no siente lo duro, sino lo tupido. El ex candidato del PRD al gobierno de Baja California, **Jaime Martínez Veloz**, interpuso ayer una demanda ante la FGR sobre los "hechos de corrupción" denunciados por el propio Presidente del Congreso de Baja California.

Los hechos se refieren al ofrecimiento, por parte de funcionarios federales, de un millón de dólares para aprobar la prolongación del mandato del gobernador electo de Morena de dos a cinco años.

Dice la denuncia:

"El Congreso de Baja California, con apoyos de los presidentes municipales de Ensenada, Rosarito y Tecate, aprobaron sospechosamente, de forma acelerada, una reforma a la Constitución local".

Esta reforma permite "que el gobernador electo, **Jaime Bonilla Valdez**, del Partido Morena, pudiera permanecer en el cargo cinco años en lugar de los dos establecidos en el artículo transitorio, tiempo que no fue elegido por los ciudadanos en la correspondiente votación en junio del 2019".



EN LA MIRA

Se prevé que la próxima semana el presidente Andrés Manuel López Obrador designe al delegado federal de los Programas Integrales de Desarrollo para Jalisco. Podría ser Antonio Pérez Garibay.

Foto: @APerezGaribay

Candidatean a papá del Checo

SERÍA SUPERDELEGADO EN JALISCO

Antonio Pérez Garibay, posible sustituto de Carlos Lomelí, concilia a actores políticos y privados del estado

POR HÉCTOR FIGUEROA
hfa@gimm.com.mx

De acuerdo con fuentes de Morena en Jalisco y del sector público, y luego de la renuncia de Carlos Lomelí Bolaños como superdelegado del gobierno federal en la entidad, se visualiza a Antonio Pérez Garibay para el cargo.

Pérez Garibay fue candidato a senador por Morena en el pasado proceso electoral federal de 2018 y mantiene excelente relación con el presidente Andrés Manuel López Obrador y con el gobernador de Jalisco, Enrique Alfaro, quien ganó bajo las siglas del partido Movimiento Ciudadano.

Actualmente, el también padre del piloto de la Fórmula 1, Sergio *Checo* Pérez, es asesor del grupo parlamentario de Morena en el Senado, cargo que ocupa desde hace unos meses, y trabaja de cerca con Ricardo Monreal, presidente de la Junta de Coordinación Política.

Se prevé que en la próxima semana el presidente Andrés Manuel López Obrador designe al delegado federal de los Programas Integrales de Desarrollo para Jalisco.

BUENA RELACIÓN

"Éste es mejor que el hijo", dijo López Obrador de Pérez Garibay durante la campaña proselitista de 2018, cuando el tabasqueño ganó la Presidencia de México.

Para quienes lo conocen, Antonio Pérez Garibay no representa a un grupo en

LA SEP REALIZA AJUSTES

Esteban Moctezuma Barragán, secretario de Educación Pública, nombró a Gilberto Guevara Niebla como coordinador de Estrategia Institucional y a Marcos Bucio Mújica, como subsecretario de Educación Básica.

Guevara Niebla se encargará de instrumentar el Acuerdo Nacional Educativo, mientras que Bucio queda en lugar de Guevara Niebla.

Guevara Niebla es licenciado en biología por la UNAM; maestro en sociología de la educación en la Escuela de Altos Estudios de París y doctorado en Educación por la Universidad de Londres.

Ha ocupado distintos cargos, además de la Subsecretaría, entre otros fue director del Instituto Mexicano de Investigaciones Educativas y miembro del Consejo de Especialistas en la Educación.

El espacio que deja será ocupado por Marcos Bucio Mújica, que anteriormente ocupó la Dirección General del Instituto Nacional para la Educación de los Adultos.

Fue cónsul general de México en El Paso, Texas, oficial mayor de la desaparecida Sagarpa y coordinador general de Delegaciones de esa misma dependencia, entre otros cargos.

— Raúl Flores



Esteban Moctezuma, titular de la SEP, encargó a Gilberto Guevara Niebla, a quien saluda, un nuevo Acuerdo Nacional Educativo.

Foto: @SEP_mx

LOS DATOS

- Esta semana, **Excélsior** publicó que Carlos Lomelí ocultó cuentas, inmuebles y vehículos ante la SFP.
- En su declaración patrimonial, Lomelí Bolaños no incluyó dos inmuebles en Nayarit y Jalisco, así como 13 vehículos, 28 registros de marca y 35 cuentas bancarias.

específico dentro de Morena, sino tiene buena relación con todos y un liderazgo tanto en el partido como en Jalisco, además de una sana relación con el gobernador Alfaro y con el sector empresarial local.

"Antonio Pérez es un hombre tenaz, de convicciones fuertes, que no le teme al trabajo duro. Su historia es un ejemplo de superación que inspira a las personas a su alrededor", se lee en el perfil de Facebook de @APerezGaribay.

DIPUTADOS

Exige PRD castigo por derrame

POR IVONNE MELGAR
ivonne.melgar@gimm.com.mx

La bancada del PRD en la Cámara de Diputados se pronunció por sancionar al consorcio Grupo México, así como por poner en marcha protocolos de vigilancia ambiental.

Por medio de Mónica Almeida López, la fracción parlamentaria lamentó que en el gobierno aún no se hayan tomado medidas que correspondan con la declaración presidencial de que aplicaría todo el peso de la ley contra la empresa, por el derrame de tres mil litros de ácido sulfúrico en el Golfo de California.

EL DATO

Cliente frecuente

Grupo México tuvo hace cinco años otro derrame de químicos en el río Sonora y tiene un historial de 20 incidentes.

La perredista señaló que, hasta ahora, no se han dado muestras de avance en las investigaciones ni de sanciones por este "crimen ambiental".

Cuestionó Almeida López que, por el contrario, se han señalado atenuantes respecto de los informes emitidos por la compañía que indican que "aparentemente no tendrá mayor efecto" dicho derrame.

"Más allá de la magnitud del impacto, el solo hecho de causar un daño a la calidad del agua ya constituye un delito contra el ambiente y la gestión ambiental que amerita pena que va hasta los 12 años de prisión, más las sanciones por los delitos que se acrediten, según prevé el artículo 416 del Código Penal Federal", señaló la legisladora.

Almeida López pidió retirar la concesión de Grupo México. Dijo que la Profepa debe intensificar los protocolos de vigilancia ambiental.



Mónica Almeida López, diputada federal del PRD.

Foto: @MonicaAlmeidaL

ESPERAN QUE EL PRESIDENTE RECTIFIQUE

El PAN explica voto en contra de Herrera

Afirman que fue para demostrar el rechazo a la política económica

DE LA REDACCIÓN
nacional@gimm.com.mx

El voto en contra de la ratificación de Arturo Herrera como secretario de Hacienda por parte de la bancada del PAN en la Cámara de Diputados fue para demostrar el rechazo a la política económica del presidente Andrés Manuel López Obrador,

esperando que el mensaje pueda fortalecer al mismo secretario, afirmó Carlos Valenzuela, presidente de la Comisión de Hacienda en San Lázaro.

En entrevista con Wendy Roa para **Imagen Radio**, el legislador panista señaló que "el mensaje que enviamos ayer (jueves) fue para que se den cuenta que no estamos de acuerdo en cómo se ha llevado la toma de decisiones económicas" por el Ejecutivo federal.



Esperaríamos que el doctor Herrera logre lo que no logró el doctor Urzúa, convencer al Presidente; que no se deja convencer fácilmente."

CARLOS VALENZUELA
PRESIDENTE DE LA COMISIÓN DE HACIENDA EN SAN LÁZARO

Valenzuela espera que con este mensaje "podamos fortalecer al mismo secretario. Que sepa que hay un contrapeso y que el Presidente sepa que no todos estamos de acuerdo y que con eso, al menos, pueda llegar un poco más fortalecido en la

toma de decisiones", afirmó.

El mensaje es que "aún hay tiempo para rectificar" y confió en que el nuevo titular de Hacienda pueda convencer al Presidente de que las políticas económicas que se deben aplicar para "mejorar el rumbo de la economía del país".



Foto: Especial

Carlos Valenzuela (al micrófono), presidente de la Comisión de Hacienda en San Lázaro, argumentó el rechazo a Arturo Herrera.





IMAGEN
TELEVISIÓN

Hoy
10:30 pm

CANAL
3.1

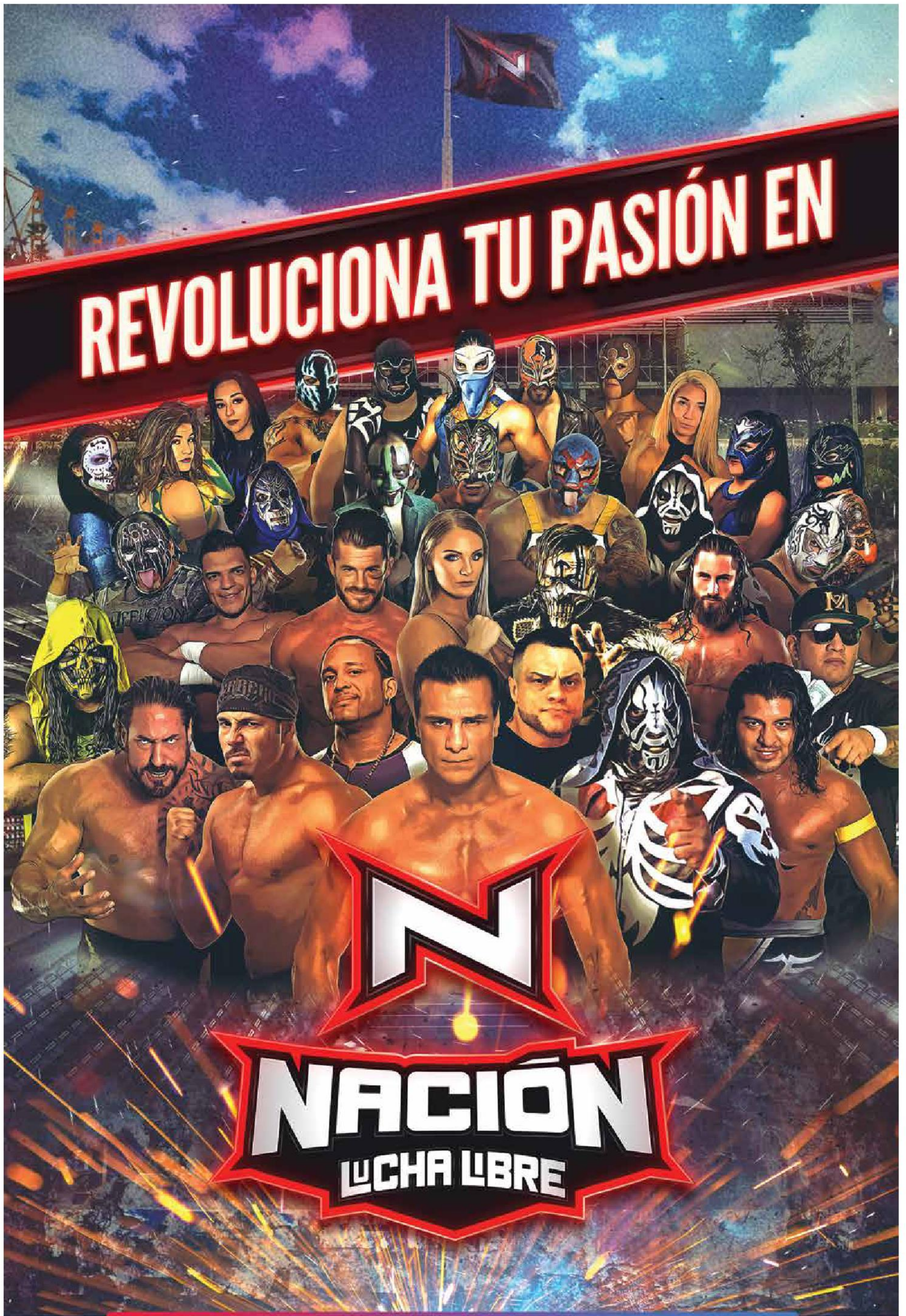
SKY 103 - HD 1103 • izzi 3 - HD 703 • DISH 103 - HD 603 • TOTALPLAY 3 • MEGACABLE 103

HASTA EL ÚLTIMO RINCÓN

De acuerdo con el plan presidencial, se aprovechará la red —en operación— de la Comisión Federal de Electricidad que llega prácticamente a todo el país para insertar la fibra óptica a casas, escuelas y centros comunitarios más apartados.



Gráfico: Abraham Cruz

50

MIL

kilómetros de fibra óptica tendió la CFE, que ahora será usada para llevar internet a todo México.

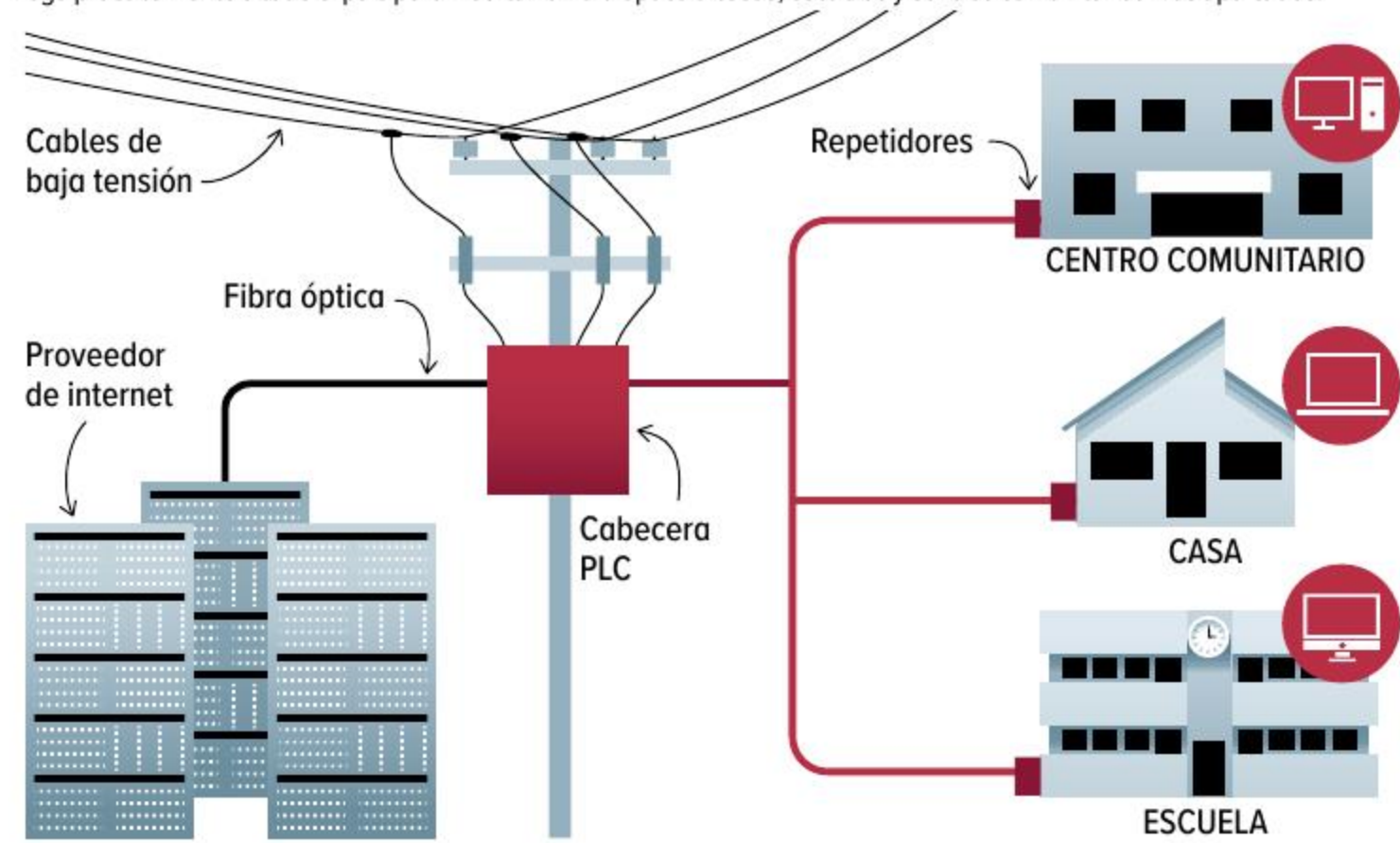
40

MILLONES

de mexicanos de los sitios más pobres y apartados se verán beneficiados con este proyecto federal.

Red de la CFE llevará internet a todo el país



Foto: Especial

El presidente Andrés Manuel López Obrador dialogó con personal del Hospital Rural de Cerritos, durante su gira por San Luis Potosí.

EL PRESIDENTE VISITA HOSPITAL DE SLP

No le espantan las críticas

POR ARTURO PÁRAMO

Enviado

arturo.paramo@gimm.com.mx



CERRITOS, SLP.— La protesta de la Policía Federal tuvo una corta duración porque sus demandas no tenían sustento, aseguró el presidente Andrés Manuel López Obrador.

En su visita al Hospital Rural de Cerritos afirmó que su gobierno acepta que existan protestas de grupos organizados, como los policías; sin embargo, dijo que ese movimiento no tenía razón de ser.

“Nosotros enfrentamos recientemente una manifestación de la Policía Federal, que supuestamente iba a ser un gran conflicto, pero como no tienen razón, como no se les estaba bajando el salario, es un asunto político, pensaron que podían afectarnos. No duró nada.”

“Tomaron carreteras y la misma gente que pasaba en los carros les decía, ‘ya dejen de estar...’ Eso, eso, y ya, se terminó”, explicó López Obrador.

El titular del Ejecutivo recalzó que en su estrategia de combate a la corrupción hubo también descontento por quienes han visto reducidos los beneficios que obtenían del gobierno, ya sea exfuncionarios públicos o dirigentes de organizaciones sociales.

“Todo esto que les estoy diciendo, si fuera mentira, hoy mismo en la tarde saldrían a replicar. Se quedan calladitos todos.”

“Que haya movimiento, que haya protestas. Nosotros no vamos a reprimir. Nosotros fuimos de la oposición, nos reprimieron; nosotros no vamos a hacer lo mismo, vamos a respetar el derecho a la manifestación, el derecho a disentir, el derecho a la crítica”, insistió el Presidente.

Enfatizó su propuesta de cuatro puntos para mejorar el sistema de salud pública, mediante la adecuada distribución de medicinas, la basificación de personal eventual, la modernización de instalaciones y el incremento en la matrícula de la carrera de medicina.

Que haya movimiento, que haya protestas. Nosotros no vamos a reprimir. Fuimos de la oposición, nos reprimieron; no vamos a hacer lo mismo.”

ANDRÉS MANUEL LÓPEZ OBRADOR

PRESIDENTE DE MÉXICO

CUIDA PRESUPUESTO

Por la tarde, el Presidente encabezó una asamblea con habitantes de Río Verde, SLP, donde anunció que el programa Sembrando Vida comenzará a operar en esa entidad en 2020.

Con ese programa se crearán 18 mil empleos en la entidad, más que los que generaría una planta armadora de autos.



Descontento

El Presidente afirmó que sí ha habido protestas, pero son de quienes han visto reducido alguno de los beneficios que tenía.

Sembrando Vida abarcará 50 mil hectáreas de San Luis Potosí y los sembradores recibirán cuatro mil 509 pesos mensuales y 500 más que irán a un fondo de ahorro.

Y aclaró que no todas las obras suspendidas en hospitales, centros de salud o clínicas serán concluidas.

Indicó que alrededor de 300 obras están suspendidas, y de esas se tendrá que hacer una selección para inyectarles recursos y concluiras.

“Nos dejaron un tiradero de obras inconclusas y vamos a terminarlas; pero también vamos a seleccionar cuáles, porque se hicieron muchas, se iniciaron muchas, no porque hacían falta, sino por el negocio, por la corrupción, por el contratismo y el *moche* a los funcionarios, sin planeación”, acusó López Obrador.

CREAN EMPRESA DEL ESTADO; DEBE APROBARLA IFT

El Presidente afirma que habrá 10 mil puntos estratégicos para la conectividad y se atenderá a 80% de los mexicanos

POR HÉCTOR FIGUEROA
hfa@gimm.com.mx

El presidente Andrés Manuel López Obrador anunció la creación de la empresa estatal CFE Telecomunicaciones e Internet para Todos, que proveerá servicios en 10 mil puntos estratégicos, con el fin de atender a 80% de la población de escasos recursos en los lugares más apartados del país.

En Palacio Nacional, el primer mandatario detalló que este nuevo organismo público será filial de la Comisión Federal de Electricidad (CFE), cuyo Consejo de Administración ya autorizó su constitución, y utilizará la red de fibra óptica de esta empresa productiva del Estado.

De acuerdo con López Obrador sólo se espera la autorización de la concesión del órgano regulador en la materia, el Instituto Federal de Telecomunicaciones (IFT) para ampliar la conectividad en el país en los lugares con mayor rezago.

“Es una empresa de telecomunicaciones, de internet para todos, hoy les damos el nombre, es filial de la Comisión Federal de Electricidad.”

“¿Por qué se ubicó esta empresa en la Comisión Federal de Electricidad? Porque se va a utilizar toda la infraestructura de la Comisión Federal de Electricidad,



Gobierno probería internet

El proveedor

El gobierno federal licitó el proyecto para llevar internet a todo el país, e incluso invitó a personajes de nivel mundial, pero también adelantó, como publicó **Excelsior** en mayo, enero y noviembre pasados, que la CFE entraría al quite.



Ya se aprobó por el Consejo de Administración de la CFE y se está haciendo la solicitud de concesión para poder dar el servicio sin fines de lucro a todos los que viven en las comunidades más apartadas del país.”

“En estos centros va a llegar el internet por las líneas de la CFE, habrá una antena para comunicar al resto de las comunidades.”

ANDRÉS MANUEL LÓPEZ OBRADOR
PRESIDENTE DE MÉXICO

todas las líneas; se cuenta con líneas y con fibra óptica para comunicar por internet a todo el país; entonces, ya se aprobó por el Consejo de Administración de la Comisión Federal de Electricidad”, refirió el Presidente.

La empresa pública para brindar el servicio de conectividad a bajo costo en todo el país se enmarca en el plan Internet para Todos, al cual no se adhirieron empresas privadas.

La apuesta del gobierno federal busca utilizar la red troncal de fibra óptica de la CFE, para conectar a más de

40 millones de mexicanos, entre ellos a la capa que radica en las zonas más empobrecidas e inaccesibles.

Esta red estaría integrada entre 24 mil y 50 mil kilómetros de cables de fibra, red instalada durante los gobiernos de Felipe Calderón y Enrique Peña Nieto y que sería usada para transmitir datos.

Esa misma red se utilizará para la conectividad del Banco del Bienestar, antes Banco del Ahorro Nacional y Servicios Financieros (Bansefi), que ampliará sus servicios a las localidades más rezagadas del territorio nacional.

EJECUTIVO: A NADIE SE PERSIGUE

El presidente Andrés Manuel López Obrador dijo que desde su gobierno no habrá persecución contra los cinco expresidentes con vida: Luis Echeverría, Carlos Salinas, Ernesto Zedillo, Vicente Fox, Felipe Calderón y Enrique Peña Nieto.

No obstante, el Ejecutivo señaló que uno de ellos no paga impuestos, que es un asunto que investiga el Servicio de Administración Tributaria (SAT), pero se reservó el nombre.

“Y tiene que proceder legalmente; nosotros no tenemos ninguna denuncia, ninguna prueba, nada acerca de los expresidentes”.

Por la tarde se filtró en redes sociales que se trataba del expresidente Vicente Fox, pero en un comunicado el SAT descartó que se trate del político guanajuatense. El mismo Fox había demandado que se aclarara el asunto.

López Obrador indicó que, pese a que considera mal gobernante a Carlos Salinas de Gortari, no opinará sobre el caso de su hijo, Emiliano Salinas Occeilli, señalado por el FBI de estar vinculado con actos de corrupción, prostitución y trata de personas.

“Sostengo que no debemos meter a la familia, aunque tengamos diferencias con el expresidente Carlos Salinas (...) el padre de la desigualdad moderna”.

— Héctor Figueroa

LÓPEZ OBRADOR SE REÚNE CON DELEGACIÓN

México no es enemigo: congresistas de EU

El T-MEC no es el fin del mundo, le dice el Presidente a visitantes

POR HÉCTOR FIGUEROA
Y ERNESTO MÉNDEZ
nacional@gimm.com.mx

Al reunirse en Palacio Nacional con congresistas de Estados Unidos, antes del inicio de la discusión legislativa en ese país para la ratificación de T-MEC, el presidente Andrés Manuel López Obrador señaló que este acuerdo beneficiará a todos y que la relación entre ambos países no debe limitarse.

“Me reuní con legisladores de Estados Unidos que llevan a cabo una consulta con relación al T-MEC. Les expresé

que nuestro gobierno está en favor del Tratado, porque lo consideramos benéfico para las tres naciones”, escribió el mandatario en Twitter.

Interrogado al término del encuentro, Jesús Seade, subsecretario para América del Norte de la Cancillería, dijo que fue una buena reunión en un ambiente cordial, donde el presidente López Obrador dejó en claro que la relación bilateral no debe limitarse al T-MEC.

—¿Qué les dijo el Presidente en la reunión?

—Que quiere tener una relación muy buena, que la tenemos muy buena; que si hay preocupaciones, se puede discutir a ver de qué se trata, pero también que el Tratado

7

CONGRESISTAS

de Estados Unidos realizan una gira de tres días por el país, para cabildear el nuevo tratado comercial.

no es el fin del mundo, la relación sigue, podemos tener después otro acuerdo bilateral en migración y otras; ver más hacia el futuro, una relación dinámica.

En tanto, la delegación de siete congresistas de Estados Unidos que visita nuestro país confió en la aprobación del T-MEC en Estados Unidos, México y Canadá.

En breve conferencia de prensa, los legisladores demócratas reconocieron tener algunas preocupaciones en materia laboral y medio ambiente, aunque señalaron que con esta gira por México y el diálogo bilateral que continúa abierto, se están despejando sus dudas.

Earl Blumenauer, quien preside el Subcomité de Comercio de la Cámara de Representantes, destacó las excelentes relaciones entre México y Estados Unidos.

Los congresistas se mostraron satisfechos de la “extraordinaria” reunión con el presidente López Obrador, y destacaron que México no es el enemigo, sino un compañero.



Foto: Ernesto Méndez

Siete congresistas demócratas de Estados Unidos, encabezados por Earl Blumenauer, se dijeron optimistas de que se aprobará el T-MEC.



(El Presidente) quiere tener una relación muy buena, que la tenemos (...) que si hay preocupaciones, se puede discutir a ver de qué se trata.”

JESÚS SEADE

SUBSECRETARIO PARA AMÉRICA DEL NORTE DE LA SRE

Yo lector

RECLAMOS

Varios miembros de mi familia trabajan en el sistema de salud pública, a la par que lo equilibran con trabajo en hospitales privados. Ellos me han comentado que, en muchas ocasiones, los pacientes hacen reclamaciones en contra del personal de hospitales del IMSS y del ISSSTE y los acusan de, entre otras cosas, flojos, groseros, negligentes y un largo etcétera. Sin embargo, no se ponen a pensar que el personal de salud enfrenta muchas dificultades para hacer su trabajo.

No me refiero sólo a la falta de recursos para comprar medicamentos, material de curación, reparar equipo o tener herramientas suficientes para laborar, sino también a los desgastantes horarios y largas jornadas que enfrentan. Muchos de los ya no estudiantes, sino residentes tienen que pasar 36 horas seguidas sin dormir y sin descansar atendiendo varias labores, desde trabajos administrativos hasta curaciones y asistencia en cirugías. Más allá de los recortes al sistema de salud (obviamente no estoy de acuerdo con ellos), me resulta muy preocupante que se siga creyendo que para ser un "buen médico" tienes que desgastarte y matarte por tu trabajo.

¿Qué calidad de servicio esperan que ofrezca una persona que lleva en vela casi dos días, trabajando sin descanso? ¿Cómo esperan que sus reflejos y respuestas, tanto físicas como intelectuales, sean óptimas? Cuando he cuestionado sobre este asunto a gente que trabaja en el sector salud, me ha respondido que se debe a la falta de personal que enfrentan los hospitales, sin embargo, al mismo tiempo sabemos de miles de aspirantes que fueron rechazados para realizar su servicio social, su especialidad o para ser becarios dentro de los hospitales públicos.

¿Dónde está la congruencia que tanto se demanda para los prestadores de servicios en las condiciones de trabajo que se les ofrecen?

MA. LUISA ALBARRÁN
CIUDAD DE MÉXICO

Escribenos
Te invitamos a interactuar con Excelsior. Te pedimos que tu texto no rebase las 200 palabras. Por tu seguridad y el respeto a nuestros lectores, acompaña tu correo de una copia de tu credencial de elector. Nos reservamos el derecho de publicar o editar los contenidos. Las opiniones publicadas serán responsabilidad de su autor. Te puedes dirigir a: yolector@gimm.com.mx



Retrovisor
Ivonne Melgar
Twitter: @ivonnemelgar

El verano del desmantelamiento

• ¿Puede alguien dudar de que Andrés Manuel López Obrador le ganará la partida al Poder Judicial en el tema de los salarios austeros y los amparos por el aeropuerto?

Los recortes de diciembre y los despidos de mayo quedaron atrás. Y aunque persisten los litigios en torno a la austeridad, ésta se instala con despidos, entierro de programas, cancelación de obras, eliminación de puestos y oficinas.

Así que la estrategia no sólo avanza, sino que escala al desmantelamiento de todo aquello que, acusa el presidente **López Obrador**, era espacio de saqueo y corrupción.

Eso es lo que está caracterizando al verano mexicano: el fin de mecanismos administrativos, de relaciones políticas y contrapesos que ya no servían.

Es un desmantelamiento que en junio tomó forma y fondo cuando las Secretarías de Bienestar y de Hacienda le rechazaron la primera recomendación del sexenio al presidente de la CNDH, **Luis Raúl González Pérez**, en defensa de las estancias infantiles.

La respuesta fue un pronunciamiento que descalificó al organismo autónomo en su tarea y como interlocutor del gobierno.

Organizaciones civiles, personalidades e instancias internacionales han ventilado su preocupación por esa postura. Pero esos señalamientos no empañan la expectativa de que **López Obrador** es y será un presidente comprometido con el respeto a los derechos humanos.

Todavía más: la esperanza puesta en la Guardia Nacional por los mexicanos que habitan en regiones asoladas por la violencia es de tal dimensión que, este jueves, le permitió al lúcido presidente de la Cámara de Diputados, **Porfirio Muñoz Ledo**, decir que esa nueva corporación es "como la Virgen de Guadalupe con pistola".

Y la esperanza se sustenta en la credibilidad que tiene el Presidente de la República.

Por eso el verano del desmantelamiento incluye las exequias de la Policía Federal, una corporación que se pudrió, nos dijo **López Obrador**, cuando tomó la tarea de explicar por qué no eran legítimas las protestas de los inconformes.

A dos semanas de aquel conflicto, aderezado por la versión de que el exmandatario **Felipe Calderón** estaba detrás de los rebeldes, el Presidente celebró ayer que el conflicto se haya desinflado. Y sí: los reclamos no encontraron eco en una ciudadanía que, según encuestas, confía en que el gobierno resolverá la inseguridad erradicando la corrupción.

Porque aun cuando éste también es el verano de la renuncia de **Carlos Urzúa**, "por decisiones de política pública sin sustento, imposición de funcionarios sin conocimiento, influyentismo

y conflicto de interés", al final el relevo en la SHCP le permitió a **López Obrador** convertir a su excolaborador en ejemplo de los representantes del neoliberalismo que se resisten al cambio.

Y si las resistencias desde la oposición son pocas, dada la mayoría de Morena y sus aliados en el Congreso -PT, PES, PVEM-, en esta fase del desmantelamiento, sus representantes se han visto más disminuidos todavía por el salpicadero mediático de los casos de corrupción que en este verano tomaron vuelo.

Así que mientras **Javier Duarte** y **Emilio Lozoya** amenazan con involucrar a **Enrique Peña** y a sus excolaboradores en los casos que la Fiscalía les sigue, ¿qué pueden lograr las críticas de que el desmantelamiento del Seguro Popular es nocivo?

Con lo que sabemos ahora sobre otros gobernadores, ¿qué tanto vale el reclamo opositor de romper la ampliación del mandato que le confeccionaron los panistas al morenista **Jaime Bonilla** en Baja California?

Ahora que giran una orden de aprehensión en contra del hijo de un exsecretario de Hacienda y se filtra el dato de que el expresidente **Vicente Fox** no paga impuestos, ¿importa que el INE no tendrá dinero para la credencialización?

Ahora que el video de la boda de la hija de **Juan Collado** pasó del morbo a las especulaciones cuando el abogado fue detenido por presunto lavado de dinero, ¿puede alguien dudar de que **López Obrador** le ganará la partida al Poder Judicial en el tema de los salarios austeros y los amparos por el aeropuerto?

Es cierto que las quejas por el desmantelamiento llegaron hasta los morenistas presidentes de las comisiones legislativas de Agricultura, el senador **José Narro Céspedes** y el diputado **Eraclio Rodríguez**, quienes advierten que las cosas en el campo se pueden poner peor ante la clausura de tantas ventanillas.

¿Pueden demostrar que no todos los programas que ahora extrañan estaban infectados de corrupción?

Imposible desmentir a un Presidente con 70% de popularidad. No pueden los afligidos morenistas y no pudieron los despedidos de la agencia Notimex, donde por primera vez hay una gestión que logró lo que sus antecesores intentaron infructuosamente en los últimos 20 años: deshacerse de una dirigencia sindical abusiva.

Y es que, hoy por hoy, desmantelamiento es sinónimo de limpieza y el ruido de sus estragos se pierde en la promesa de arrancar el régimen corrupto este año. Desmantelamiento ahora es sinónimo de cambio. Todavía.

Esto caracteriza al verano mexicano: el fin de mecanismos administrativos, de relaciones políticas y contrapesos que ya no servían.

CASOS DE CORRUPCIÓN DESCUBIERTOS:

- Emilio Lozoya
- Vicente Fox
- Juan Collado
- Javier Duarte



Disonancias
Ricardo Alexander Márquez Padilla*
Twitter: @ralexandermp

El sistema del caos

• Muchos hechos políticos no pasan de ser nota durante un par de días y después se le olvidan a la opinión pública.

Es fácil notar que los gobiernos actuales de México y de Estados Unidos tienen muchas semejanzas. Entre otras, sus presidentes llegaron después de más de un intento, su victoria se puede entender como un resultado a sus antecesores, dividen fuertemente al electorado y su mandato no se puede clasificar como ordinario en ningún sentido. No pasa un día sin que nos dejen de sorprender y, claramente, no podemos decir que sus acciones sean previsibles.

Muchos de los hechos que han ocurrido y de las decisiones que se han tomado dentro de la administración del presidente **López Obrador** y de la de **Donald Trump**, hubieran sido un escándalo para otros gobiernos, pero en los actuales México y Estados Unidos, no pasan de ser nota durante un par de días y después se le olvidan a la opinión pública.

En el caso de nuestro país, temas como la escasez de gasolina en enero de este año, la explosión del ducto de gasolina en Tlahuelilpan con la consecuente muerte de 135 personas, el asesinato masivo de 13 veracruzanos -incluidos niños- en una fiesta en Minatitlán, los conflictos de interés del superdelegado de Jalisco, **Carlos Lomelí**, la renuncia -con una carta contundente- del exsecretario de Hacienda, **Carlos Urzúa**, o los ataques directos a la máxima autoridad en materia de derechos humanos, la Comisión Nacional de los Derechos Humanos (CNDH), realmente se han logrado diluir y neutralizar -probablemente entre sí- sin afectaciones graves para la popularidad del Presidente.

Por lo que respecta a Estados Unidos, el escándalo de la injerencia de Rusia en las elecciones de su mandatario, la infidelidad de **Donald Trump** con una actriz porno -**Stormy Daniels**-, a la cual le pagó para

que guardara silencio, las acusaciones que se han hecho en su contra sobre abuso sexual, o las múltiples renuncias de miembros de su gabinete y equipo cercano, no le han pegado de forma significativa.

Y esos sólo son algunos hechos que han marcado sus mandatos. En otros tiempos, sucesos de ese tipo hubieran sido suficientes para que más de uno exigiera su renuncia. Basta recordar que **Nixon** dejó la presidencia por el Watergate y casi le ocurre lo mismo a **Bill Clinton** por el tema de **Monica Lewinsky**. Pero ahora, respecto a nuestros presidentes, no es así. Se les resbala como agua, y, prácticamente, -fuera de algunos puntos de su popularidad-, ni los mancha.

Las razones no son del todo claras. Por una parte, ambos gobernantes gozan de gran popularidad y tienen una base firme del electorado que los apoyó de forma, básicamente, ciega. Por la otra, la manera tan caótica en la que gobiernan, tanto el presidente **López Obrador** como **Donald Trump**, genera que los escándalos se anulen y neutralicen entre sí. Todavía no termina de darse a conocer una ocurrencia, cuando otra ya está en los medios. Y mientras todo eso sucede, ni existen consecuencias ni asumen responsabilidad alguna de sus actos.

Como sociedad civil nos toca dejar de normalizar este tipo de hechos y empezar a exigir a nuestros gobernantes que actúen con responsabilidad y sensatez, pues al final de cuentas, es nuestro futuro y el de nuestros hijos lo que está en juego. No podemos seguir siendo espectadores de una historia de la que somos parte.

*Maestro en Administración Pública por la Universidad de Harvard y socio de Strad.mx

60

LITROS de agua por segundo entregará el pozo que está en terrenos de Agúndez Montaño.

BCS Exgobernador entrega pozo de agua

LOS CABOS, BCS.- El exgobernador de Baja California Sur, Narciso Agúndez Montaño, hizo entrega de un pozo que estuvo clausurado por más de tres años, para poder surtir con 60 litros de agua por segundo a la población cabeña.

El pozo está en el rancho San Juan en Santa Anita, propiedad del exgobernador, pero llegó a un acuerdo para que el organismo operador de agua potable pueda explotarlo en beneficio de la población.

- Pedro Juárez



Foto: Mateo Reyes/ Texto: Raul Flores

Cultura derrota criminalidad: Semar

Durante la entrega de reconocimientos del 42 Concurso Nacional de Pintura Infantil *El niño y la mar*, el almirante Eduardo Redondo Arámburo, subsecretario de la Marina-Armada de México, destacó que la cultura y educación quitan las bases sociales a la criminalidad.



SOCIEDAD MEXICANA DE CARDIOLOGÍA CITATORIO PARA ASAMBLEA GENERAL EXTRAORDINARIA

En cumplimiento a lo estipulado en el Capítulo IV, Artículos 22, 26, 28e, 29, 30, 31, 32 y 33 de los Estatutos de la Sociedad Mexicana de Cardiología, se convoca a todos los miembros a la **Segunda Convocatoria a la Asamblea General Extraordinaria**, debido a la falta de quórum estatutario en la primera convocatoria. Esta se efectuará el **martes 30 de julio del 2019, a las 10:00 Hrs.**, en el Auditorio Ignacio Chávez Rivera del Instituto Nacional de Cardiología "Ignacio Chávez" (Juan Badiano No. 1, Col. Sección XVI, CP 14080, CDMX).

ORDEN DEL DIA:

- 1.- Actualización de Estatutos
- 2.- Asuntos varios

Mucho agradeceremos su puntual asistencia a esta Asamblea

- | | |
|--|---|
| Dr. Pedro Iturralde Torres
Presidente | Dr. Marco A. Alcocer Gamba
Vicepresidente |
| Dr. Hermes Ibarra Lomelí
Secretario | Dra. Clara A. Vázquez Antona
Tesorera |
| Dr. José Luis Ojeda Delgado
Secretario Adjunto | Mtra. Guadalupe Martínez Palomino
Vocal de Enfermería |

AVISO NOTARIAL PRIMERA PUBLICACION

Por escritura número 62,557, de fecha 8 de julio de 2019, ante mí, la **ACEPTACION DE HERENCIA** que otorga la señora **MARIA MARTHA BALLESTEROS LOZANO** en la sucesión intestamentaria a bienes del señor **JOSE VICENTE DE JESUS MARIA BALLESTEROS SANCHEZ** (quien también acostumbró a usar los nombres de **VICENTE BALLESTEROS SANCHEZ** y **VICENTE BALLESTEROS**). La **ACEPTACION DEL CARGO DE ALBACEA** que otorga la señora **MARIA MARTHA BALLESTEROS LOZANO**, en la sucesión intestamentaria a bienes del señor **JOSE VICENTE DE JESUS MARIA BALLESTEROS SANCHEZ** (quien también acostumbró a usar los nombres de **VICENTE BALLESTEROS SANCHEZ** y **VICENTE BALLESTEROS**).

Así mismo declaró que formulará el inventario correspondiente.

LIC. ALFREDO BAZÚA WITTE,
TITULAR DE LA NOTARÍA 230 DE LA CIUDAD DE MÉXICO,
ACTUANDO COMO SUPLENTE EN EL PROTOCOLO DE LA NOTARÍA 122 DE LA CIUDAD DE MÉXICO
DE LA QUE ES TITULAR EL LIC. ARTURO TALAVERA AUTRIQUE.

EDITORIAL



Fernando Islas

Periodista
fernando.islas@gimm.com.mx

Tarea urgente

En los países democráticos hay esfuerzos para combatir la discriminación hacia la mujer y, entre otros, se han implementado políticas de igualdad, pero asimismo resta mucho trabajo por hacer.

Me temo que algunos datos son los siguientes: hasta junio de este año, el Ministerio Público abrió carpetas de investigación sobre 34 casos de mujeres adscritas a la Procuraduría General de Justicia de la Ciudad de México (PGJCDMX) y a la Secretaría de Seguridad Ciudadana (SSC) que denunciaron "maltratos, vejaciones, acoso e incluso violaciones en el interior de su centro de trabajo", en nota de mi compañera Wendy Roa (*Excelsior*, 12 de julio de 2019).

Pero hay más: desde 2015 a la fecha, la recientemente transformada Comisión de Derechos Humanos de la Ciudad de México (CDHCDMX), cuyo decreto se publicó el 12 de julio en el número 133 de la *Gaceta Oficial de la Ciudad de México*, "recibió 720 quejas de mujeres policías que han sido agredidas dentro de las corporaciones policiacas de la Ciudad de México". (*La Jornada*, 17 de julio de 2019).

Una reflexión a bote pronto sobre las dos noticias citadas arrojaría que ser policía en la CDMX es difícil, pero ser mujer policía en esta metrópoli es mucho más difícil. Cuestionada sobre los ataques hacia las agentes que prestan sus servicios en esta ciudad, la jefa de Gobierno, Claudia Sheinbaum, reconoció que hay mujeres policías que se le han acercado a comentarle que son "víctimas de abuso y acoso, y parece que es costumbre. No podemos permitir que eso ocurra en la ciudad. Si de algo sirve que sea mujer la jefa de Gobierno, pues tiene que servir".

El empoderamiento de las mujeres acaso tiene su paradigma en Angela Merkel, la influyente canciller de Alemania desde 2005 que ya anunció que no contendrá cuando termine su periodo actual, en 2021. Proporciones muy bien guardadas, la declaración de apoyo de Sheinbaum por "ser mujer" trajo a mi memoria una entrevista de Merkel para el diario *Die Zeit* a mediados de enero de este año en la que hace un repaso de su experiencia política como mujer, su perspectiva sobre el feminismo y cómo ha sido forjada por su género, según dio cuenta la periodista Emily Schultheis en una pieza para la plana editorial de *The New York Times* ("Is Angela Merkel a Feminist?", febrero 1 de 2019).

34

CASOS

de mujeres adscritas a la PGJCDMX y a la SSC denuncian maltratos, vejaciones, acoso e incluso violaciones en su centro de trabajo.

Cuando ascendía en las filas de los demócratas cristianos conservadores, dominadas por hombres en la década de los 90, Merkel procuró constantemente crear una imagen que trascendiera su género, rechazando la etiqueta de feminista y evitando los temas de la mujer", situación que, ahora que va de salida, ha cambiado claramente.

En los países democráticos hay esfuerzos para combatir la discriminación hacia la mujer y, entre otros, se han implementado políticas de igualdad, pero asimismo resta mucho trabajo por hacer. Y en México, los derechos de la mujer son una tarea urgente, sencillamente porque, como escribe Karen Villeda en un libro pertinente, "... yo sigo viva por suerte, fortuna, destino o azar porque nueve mujeres son asesinadas cada día en México" (*Agua de Lourdes. Ser mujer en México*, editorial Turner Noema, México, 144 pp.).

En una columna, Héctor de Mauleón alertó que según la activista María Salguero, creadora del Mapa de feminicidios en México, en los primeros seis meses del gobierno de AMLO fueron asesinadas mil 878 mujeres (mil 727 en el mismo lapso de 2018): lejos de detenerse, la epidemia va en aumento. ("Matar mujeres: la epidemia sin control", *El Universal* del 18 de julio de 2019).

Al consultar el mapa de Salguero sólo puede haber una reacción de alarma. De marzo de 2010 al 19 de julio de este año se registran ahí siete mil 562 avisos de feminicidios por toda la República Mexicana.

El citado libro de Villeda oscila entre una situación personal (su tía fue asesinada en un hotel) y hechos en general sobre la condición de ser mujer en este país. Se trata de un manifiesto oportunamente nutrido con datos duros de periódicos, revistas y otros documentos, además de una bibliografía especializada sobre el tema. *Agua de Lourdes* es un valiente ensayo escrito con el dolor de la memoria, pero también con el amor que se le dedica a exponer una gravedad para combatirla. Las mujeres en México tienen miedo, por lo que salir de esa espiral de violencia que sufren cotidianamente debe convertirse en una tarea urgente.

GREGORIO

"UN PEQUEÑO PASO PARA EL HOMBRE, UN GRAN SALTO PARA LA HUMANIDAD"



Guillermo Fajardo

Escritor
opinionexcelsior@gimm.com.mx

Comala e Ixtepec, tierras pródigas

Si en Ixtepec las voces de los personajes se acomodan al clamor de los acontecimientos, en Comala hay un perpetuo murmullo condensado en los gestos mínimo de sus prisioneros.

¿Se puede ocupar un espacio en el futuro que sea, a la vez, un lugar de la memoria? Esa pregunta la respondió la escritora Elena Garro (Puebla, 1916) con un sí rotundo y esclarecedor cuyo bagaje nos sigue llegando a través de las décadas. Ixtepec, acaso protagonista, acaso recuerdo, acaso elocuente territorio de su novela *Los recuerdos del porvenir* (1963), la vislumbro como una zona luminosa en la que Garro abarcó el perímetro expandido de olores y visiones descubiertos por la imaginación, los pasos del tiempo expresados en las acciones del antagonista principal de la narración, el general Francisco Rosas, los misterios inenarrables de Julia Andrade y la tragedia repartida de sus habitantes. Ixtepec, protagonista de la historia, presume su voz para darnos a entender que el tiempo es atrapar una vida y ponerla sobre un espejo.

Ixtepec: tierra profusa en piedras y expectativas; desvelos de amor y claridades recogidas; la cercanía de los secretos y el cielo limpio de profecías. De una forma u otra ahí se liberan a todos los que se adentran en ella, incluso los que van a morir, pues lo hacen administrando los silencios con un denuedo que exige libertad.

Si Ixtepec reverbera, en su asombro protagónico, de una esperanza que no caduca a pesar de la muerte, en Comala el círculo de prisiones nunca termina, pues se trata de un cementerio, este, de Juan Rulfo (Jalisco, 1917) con una geometría que escala hacia abajo. Infierno o purgatorio, a Comala la anuncian la sequedad anticipada de sus caminos, el silencio administrado de sus calles y la repentina presencia de una voluntad exterminadora. Este territorio, lacónico como los eriales y el habla de los que lo habitan, labra en el polvo seco las voces de sus muertos y de sus lectores, asombrados, a un mismo tiempo, de haber sido engañados por fantasmas. Los ecos rebotan en este espacio infinito, cárcel donde se puede vagar sin rumbo.

Si en Ixtepec las voces de los personajes se acomodan al clamor de los acontecimientos, en Comala hay un perpetuo murmullo condensado en los gestos mínimos de sus prisioneros. Y es que, como nos recuerda Gareth Williams, Pedro Páramo, como figura soberana, "ha ganado sobre todo": no solamente sobre la materialidad de la vida, sino también

sobre la temporalidad de la muerte.

Ixtepec, así lo imagino, se viste de fiesta para esconder sus profecías, se hacen las cosas bajo pliegues de incertidumbre que, aunque presentes, prolongados por la alegría cotidiana de los Moncada, de Juan Cariño, de Felipe Hurtado. ¿No es así como se recuerda la vida? Comala, así la imagino, rellena los espacios vacíos con la evocación de los condenados, con la ley del tiempo detenida y la mirada petrificada de un desierto, amplificación paralizada de un castigo.

Se llega a Ixtepec por un camino donde el sol pega con ánimo reparador, si se tiene suerte se alberga en la nariz un sabor a tierra mojada y un regusto a almendros, papaya y tamarindo. A lo lejos, el hotel de don Pepe Ocampo se alza como un bastión de secretos en donde en algún tiempo las queridas del general Francisco Rosas y sus hombres perduraron en la memoria. Si Pedro Páramo fuera a Ixtepec se encontraría con la piedra en la que se transformó Isabel Moncada y acaso recordaría su propia muerte en otro tiempo y en otro lugar.

Comala e Ixtepec: el anverso y el reverso de una misma moneda, el primero un lugar para la muerte, el segundo, un lugar para la vida, pues Ixtepec recuerda el futuro mientras que Comala imagina un pasado para siempre determinado por la voluntad de Pedro Páramo, monarca en caprichado, rencor enfriado. Elena Garro se esmeró en una geografía multicolor, Juan Rulfo, en cambio, en una nación monocromática. Si Garro ensalzó el lenguaje de la vida, Rulfo economizó el de la muerte. Ambos juegan con el tiempo como actor infalible de nuestros deseos.

Cecilia Eudave, en un artículo, se preguntó si Garro "no anticipó en esta novela lo que sería México". Valioso milagro: actualizar, desde el pasado, un recuerdo que se implanta en el futuro como porvenir profético, mítico e inexorable. Acaso Garro se adelantó a las violencias figuradas y concretas de un país que sigue aplazando su decadencia por el horror de verse a sí mismo como utopía y nada más. Acaso Rulfo reescribió para nosotros el futuro del pasado y determinó, ahora lo sabemos, que no se llega a Comala para encontrarse con el padre sino para verlo, con renovada fe, convertido en piedra.



Elena Garro y Juan Rulfo

FRANCO

MURO FRONTERIZO CORTADO



FRENTES POLÍTICOS

1. Cooperativos. Contra los pronósticos, el gobierno estadounidense entregó a la Unidad de Inteligencia Financiera de Hacienda y a la Fiscalía General información sobre los bienes de **El Chapo Guzmán**. El canciller **Marcelo Ebrard** afirmó que buscan recuperar el patrimonio del exlíder del Cártel de Sinaloa. "Nos remitieron buena parte de la información, casi toda, y están ya trabajando para la recuperación de bienes y activos, vinculados no sólo a él, sino a toda la red que tenían ellos, y que se estima pueden ser varios miles de millones de dólares", dijo. La buena noticia es que existe un acuerdo para que México participe en dicha recuperación. Cómo cambian los tiempos. En apenas una semana la relación bilateral se volvió tersa... (Hasta nuevo aviso).

2. Relevó. Después de la renuncia de **Carlos Lomelí** como superdelegado de Jalisco, en medio de acusaciones por conflictos de intereses tanto en el estado como en el sector público, según fuentes de Morena, se visualiza para el cargo a **Antonio Pérez Garibay**. Fue candidato a senador por Morena en el pasado proceso electoral y mantiene una excelente relación con **Andrés Manuel López Obrador**, presidente de la República, y con **Enrique Alfaro**, gobernador de la entidad. Actualmente, **Pérez Garibay** es asesor del grupo parlamentario de Morena en el Senado y trabaja de cerca con el presidente de la Junta de Coordinación Política, **Ricardo Monreal**. Se autodescribe como un hombre tenaz que no le teme al trabajo duro. Si es así, lo elegirán.

3. Estratega en docencia. **Esteban Moctezuma Barragán**, secretario de Educación Pública, nombró a **Gilberto Guevara Niebla** como coordinador de Estrategia Institucional de la SEP. **Guevara Niebla** es licenciado en Biología por la UNAM, maestro en sociología de la educación por la Escuela de Altos Estudios de París y doctor en educación por la Universidad de Londres y ha ocupado distintos cargos en el gobierno federal. Cuentan que no estaba muy a gusto en su anterior cargo de subdirector y quería renunciar. A ver si el nombramiento lo anima. Será el encargado de instrumentar el Acuerdo Nacional sobre la Educación. Es una persona muy capaz y conoce las necesidades de los docentes. No será un florero, como ya acusan los opositores.

4. Cinismo rampante. En respuesta al exhorto del Senado para que el Congreso estatal deje sin efecto la reforma sobre ampliación de dos a cinco años de su mandato, **Jaime Bonilla**, gobernador electo de Baja California, demandó que "el centro respete las decisiones de los 21 legisladores que tomaron esta decisión (...) El Congreso de Baja California es la máxima autoridad política y sus decisiones, como la contenida en el Decreto 112, relativo a la reforma a dicho precepto, son en cumplimiento a sus atribuciones como representantes populares legalmente electos para legislar (...) Esto es lo que deben tomar en cuenta quienes, desde la Ciudad de México, alegan inconstitucionalidad de la reforma al octavo transitorio y exhortan a omitir su publicación y dejar sin efecto su contenido, acostumbrados a decidir desde el centro por los bajacalifornianos", citó. No le mueva, señor. O hasta lo andan bajando. Qué descaro.

5. Sobre rieles. El primer mandatario mexicano recibió ayer en el Palacio Nacional a una delegación de congresistas estadounidenses, con quienes abordó el proceso de ratificación del T-MEC. Les expresó que el gobierno de México "está a favor del Tratado porque lo consideramos benéfico para las tres naciones". **López Obrador** compartió también una fotografía del encuentro en la que aparece conversando con los legisladores. Al Presidente lo acompañó **Jesús Seade**, subsecretario para América del Norte de la SRE, y representante gubernamental durante la negociación del T-MEC, es decir, prácticamente el gestor de este momento financiero. "Se abrió el diálogo cerrando brechas y dudas en torno a los temas laboral, ambiental y otros con miras a la pronta ratificación del T-MEC en Estados Unidos", dijo **Seade**. Abrazos, no amenazas. Mucho mejor.



Julio Faesler

Consultor
juliofelipefaesler@yahoo.com

¿En qué etapa vamos?

La mayoría de la población exige que el gobierno sea capaz de cumplir lo ofrecido. En todas las sociedades los cambios tienen que vencer la natural resistencia que su mero anuncio provoca en los que no ven en los cambios propuestos atractivo alguno.

Las naciones, al igual que las personas, transitan por distintas etapas de la vida. Cabe preguntarnos ¿en cuál se encuentra México? No se trata de distinguir entre infancia, juventud, madurez o senectud, sino ver hasta qué grado, como comunidad, las lecciones de nuestra historia y las de experiencias más recientes nos han servido para interpretar el sentido y rumbo que llevan los acontecimientos actuales. Este bagaje nos prepara para actuar en los escenarios nacionales y mundiales que podemos prever.

Este examen es oportuno ya que el Presidente de la República nos está retando a abandonar modelos de vida cargados de defectos para adoptar nuevos, con el argumento de que éstos ofrecerán mejores condiciones de vida de realización y felicidad individual.

Es lógico que la responsabilidad de diseñar los ingredientes del cambio recae en los que lo plantean. La mayoría de la población no sólo pide, sino hasta exige que el gobierno sea capaz de cumplir lo ofrecido. El asunto es claro. En todas las sociedades los cambios tienen que vencer la natural resistencia que su mero anuncio provoca en los que no ven en los cambios propuestos atractivo alguno. Esa instintiva y honda oposición es evidente en todos los medios sociales salvo, hasta ahora, en el popular.

El pasmo en los actores económicos nacionales se alargará indefinidamente mientras el gobierno insista en recortes presupuestales draconianos, mientras emprende los ahorros forzados, vastos proyectos, muchos cuestionados, que ni el mismo Keynes aprobaría. Los planes de gobierno no convencen y los actores económicos detienen sus inversiones.

Hay que tomar en cuenta, empero, que las resistencias que el Presidente está encontrando en amplios sectores de la sociedad se motivan más en la descoordinación de la acción oficial que en una honda convicción opositora. Muchas personas sintonizan con el empeño por realizar los cambios que son necesarios. Pocos hay que abogarán por un *statu quo* que continuara con la ominosa desigualdad social y la impunidad con que opera el crimen organizado en todo el país. Pero el desorden e inexperience en todos los niveles públicos da pretexto a la retracción de la actividad privada, particularmente en las indispensables pymes, que emplean el 98% de la mano de obra nacional.

Todo lo anterior recalca en desatender oportunidades y desperdiciar recursos que podrían usarse para mejorar las condiciones de salud, educación y trabajo.

La situación es de genuina emergencia, no por que se emprenda un urgente combate a la corrupción, sino porque si no se despliega pronto una acción conjunta gobierno-ciudadanía dirigida a remediar las muy estudiadas carencias populares que la demografía ha acentuado, éstas se profundizarán hasta el grado de rebasar su nivel crítico tolerable y desatando presiones sociales que sólo aplaudirá el sector más radical del gobierno. La ironía está en que, pasada la crisis, los cambios que debieron instalarse en momentos más favorables acabarán por autorizarse.

Si no se despliega una acción conjunta gobierno-ciudadanía para remediar las carencias populares, éstas se profundizarán.



Aquí información sobre proyectos del gobierno.

Ante los problemas que plantea esta época de cambios, cunde la desorientación en los partidos políticos y las resultantes oscilaciones del electorado que acaban siendo reservas de votos para el mejor postor. Es patente la ineptitud de esas agrupaciones para entregar a la población soluciones simples para cada necesidad y promover el bienestar tangible dando ejemplo de su propio buen gobierno. El hueco lo llena el Presidente con consultas masivas a mano alzada para favorecer sus propias decisiones. Tampoco debe olvidarse que es el elector el que determina cuál fórmula política y, por ende, qué recetas prevalecerán para intentar soluciones.

A este respecto, la amplísima discusión que se está dando en todo el mundo subraya convergencias entre las diversas estrategias para impulsar el desarrollo económico y social.

Están las que abogan por la economía pública manejada con estricta ortodoxia o las que prefieren la liberalidad populista que reparte al que no tiene lo que no hay. La economía social de mercado *versus* las estructuras socialistas. Se discuten propuestas como la renta universal o la protección del empleo local contra la apertura total de los mercados. Muchos reconocen la conveniencia de ciertas dosis de deuda pública amortizadas con el rendimiento de la producción proyectada.

Ante estas opciones, todas plausibles, los membreres y las ideologías se diluyen para reducir la función pública a su tarea más elemental: servir con prontitud y eficacia todas las necesidades populares posibles. Este imperativo moral es el único que vale.

Esther Shabot

Especialista en asuntos de Oriente Medio
opinioneexcelsior@gimm.com.mx

¿Cuántos somos hoy en el mundo?

La fecha del 11 de julio fue designada en 1989 por el Consejo de Gobierno de Naciones Unidas para el Desarrollo como el Día Mundial de la Población, por lo que justamente hace nueve días se emitieron las cifras correspondientes al tema demográfico en la actualidad.

Según los estudios demográficos realizados por el Banco Mundial en 1978, la población del planeta alcanzaba entonces los cinco mil millones de habitantes. De ahí partió la iniciativa de empezar a analizar sistemáticamente y con seriedad los factores inherentes al crecimiento poblacional global y sus consecuencias.

Desarrollo económico y social, planificación familiar, igualdad de género, salud materno-infantil y derechos humanos en general fueron considerados a partir de entonces como aspectos clave para evaluar los datos demográficos del presente y ofrecer, desde una perspectiva amplia, lineamientos de políticas públicas con miras al futuro.

En el marco de esas preocupaciones, la fecha del 11 de julio fue designada en 1989 por el Consejo de Gobierno de Naciones Unidas para el Desarrollo como el Día Mundial de la Población, por lo que justamente hace nueve días se emitieron las cifras correspondientes al tema demográfico en la actualidad.

En el planeta somos ya siete mil 700 millones de personas y se calcula que cada 14 meses la cifra se elevará en 100 millones. Así, si las tendencias continúan como van, para 2030 la cantidad total será de ocho mil 300 millones, y de nueve mil 800 millones para 2050.

¿Habrá recursos suficientes para sustentar ese crecimiento? ¿Qué trastornos se producirán en el de por sí frágil equilibrio ecológico en que vivimos? ¿Cuáles serán los desafíos para cada región, cada continente y cada nación? Porque no es lo mismo proyectar políticas públicas al respecto en el contexto del continente africano, que tiene las tasas de natalidad más altas del planeta junto con indicadores de desarrollo generalmente bajos, que hacerlo con la rica Europa donde la cifra de nacimientos ha caído dramáticamente con el consecuente envejecimiento de su población y las derivaciones negativas de este fenómeno en la esfera de la productividad y el crecimiento económico. Se está así ante el escenario de poblaciones decrecientes y envejecidas en los países desarrollados y,

en contraste, poblaciones jóvenes y en aumento en países subdesarrollados.

Es en esa situación desigual donde puede insertarse el fenómeno de los amplísimos flujos migratorios de los que somos testigos en la actualidad. Porque, más allá de la violencia y las guerras responsables de la expulsión de millones de personas de sus entornos naturales, está la incontenible migración de quienes se ven obligados a exiliarse a fin de encontrar alternativas de empleo y sustento dignas que puedan proporcionarles un mejor futuro.

Por desgracia, ya bien sabemos de las convulsiones políticas, sociales e ideológicas que el fenómeno migratorio está provocando en nuestro presente, con su cauda de crisis humanitarias y campañas racistas que se fortalecen día con día, abriendo de nueva cuenta la caja de Pandora de muchos de los odios y prejuicios primitivos que creíamos haber superado tras la experiencia histórica brindada por las catástrofes del siglo XX.

El factor demográfico resulta así insoslayable para la planeación de políticas públicas dirigidas a fomentar el desarrollo con estabilidad, objetivo para el cual el crecimiento económico es sin duda fundamental. Pero para que éste pueda regularse de una manera apropiada tienen que contemplarse necesaria y paralelamente mecanismos redistributivos de la riqueza capaces de beneficiar a las mayorías poblacionales en cada lugar.

Lo que también está fuera de duda en este tema es la urgente necesidad de promover la igualdad de género y el empoderamiento femenino, no sólo por su relación con los derechos humanos que le corresponden a la mitad de la población del planeta, sino también por constituir las mujeres el factor imprescindible para alcanzar la productividad exigida a fin de enfrentar el reto de la creciente masa de seres humanos que poblarán al mundo en el futuro cercano y que estarán demandando, con toda justicia, empleo, salud, educación, sustento y condiciones de vida dignas.



EXCELSIOR

EL PERIÓDICO DE LA VIDA NACIONAL

Olegario Vázquez Raña
Presidente

Olegario Vázquez Aldir
Vicepresidente

Ernesto Rivera Aguilar
Director General

Pascal Beltrán del Río
Director Editorial

Ignacio E. Anaya Cooley
Director de Noticias y
Contenidos de GIM

Mario Pintos Gutiérrez
Director de Relaciones
Institucionales

José Yuste del Corral
Asesor de la Dirección Editorial

Manuel Mier y Concha
Director Comercial

Alexandro Medrano Oliva
Director de Innovación
y Planeación Estratégica

Gilberto Téllez Samaniego
Director de Administración
y Finanzas

Fabiola Guarneros Saavedra
Subdirectora Editorial

Armando Heredia Suárez
Director de Producción

Lorena Rivera
Coordinadora General de Opinión

Manuel Velázquez Mares
Director de Internet



Una empresa de Excelsior el Periódico de la Vida Nacional, Publicación de circulación diaria. Año CIII. Número de Certificado de Licitud de Título y Contenido: 17090. Número de Certificado de Reserva de Derechos al Uso Exclusivo del Título: 04-2006-06146405500-101.

Publicado y distribuido por GIM COMPAÑÍA EDITORIAL, S.A. de C.V. Domicilio de la impresión y publicación en Bucareli 1, Col. Juárez, C.P. 06600, México, Ciudad de México. Teléfono 5705-4444. Editor responsable: Pascal Humberto Beltrán del Río Martín. Distribución: Unión de Expendedores y Voceadores de los periódicos de México, A.C., con domicilio en Guerrero 50, Col. Guerrero, C.P. 06350 México, Ciudad de México. El contenido de los artículos es responsabilidad exclusiva de los autores. Todos los derechos están reservados. Queda prohibida la reproducción parcial o total del material publicado.

PULSO NACIONAL

Caen tres por homicidio de estudiante. La Procuraduría de Tamaulipas detuvo en Tampico a tres sospechosos por la desaparición y muerte del universitario Mario Eduardo Olivo Acuña, en junio pasado.

— Alfredo Peña

48 HORAS

pasaron antes de que familiares denunciaran la desaparición del joven de 21 años; su cuerpo se halló en la colonia Talleres.



Nudo gordiano

Yuriria Sierra
yuriria_sierra@yahoo.com

Sufragio efectivo, no división

• ¿Qué tanto nos permite avanzar un discurso que divide? ¿Cuántas puertas abre una constante de agresiones?

“La fuerza de un país reposa en el hecho de que gente de diferente origen contribuye a la grandeza de él”, éstas fueron las palabras de una mujer líder, **Angela Merkel**, cuando le preguntaron sobre un presidente, **Donald Trump**, que en últimos días ha atacado a cuatro legisladoras no sólo por el hecho de ser mujeres, sino por llevar en su sangre, en su color de piel, una identidad racial distinta a la suya.

“¡Que se vayan! ¡Que se vayan!”, gritaron miles de simpatizantes de este mandatario tan conocido por todos, tan identificado con un discurso de odio constante que se aviva cada que tiene en la víspera una necesaria jugada política. Así lo pronunciaron frente a él, cuando fue más allá de Twitter, cuando en un evento público habló sobre esas cuatro mujeres, sus opositoras políticas, y él, arrojando la piedra, pero escondiendo la mano, los dejó pronunciar por catorce segundos ése que habrá sido su canto de sirenas.

“Modificar el discurso denostador acerca de los académicos mexicanos para rectificar nuestra labor y lugar en la sociedad”, Pro Ciencia Mx.

“¡Bienvenida a casa!”, así recibieron simpatizantes a una de estas cuatro legisladoras, **Ilhan Omar**, cuando aterrizó en el estado al que representa, **Minneapolis**. Ella, la primera persona de origen somalí y la primera abiertamente musulmana en llegar al legislativo de ese país gobernado por alguien que, tras la polémica, asegura no ser racista.

¿Cuántas veces hemos escuchado a este personaje, **Donald Trump**, afirmar no ser ni racista ni misógino, por decir algo? ¿Cuántas veces sus dichos y hechos nos han demostrado lo contrario?

“Modificar el discurso denostador acerca de los y las científicas y académicas que laboramos en México, para rectificar nuestra labor y lugar en nuestra sociedad; el trabajo que desarrollamos y sus resultados se enfocan en el beneficio de ella y son indispensables para lograr las metas y los nuevos tiempos”, es una de las peticiones que entregó el movimiento Pro Ciencia en Palacio Nacional hace unos días. Una petición de tantas, porque también se pronunciaron contra el recorte presupuestario que ellos, como muchos otros sectores, están sufriendo.



Científicos reúnen firmas para solicitar recursos.

Y si no son los investigadores, son miembros de la sociedad civil organizada, o integrantes de la desorganizada, pero todos opositores a las decisiones de **Andrés Manuel López Obrador**, que también encuentran como respuesta la descalificación. Que si protestan por la reducción de recursos es porque les gusta la vida *fifi*, que si señalan decisiones unilaterales es porque son parte de la mafia del poder, neoporfiristas, neoliberales.

¿Qué tanto nos permite avanzar un discurso que divide? ¿Cuántas puertas abre una constante de insultos y agresiones? ¿Cuánto desarrollo nos permite proyectar una sociedad dividida? Estos nos apenas algunos ejemplos, tal vez los más cercanos, pero lamentablemente no los únicos.

Jair Bolsonaro sacó a sus simpatizantes a las calles para dar apoyo a su ministro de Justicia, **Sergio Moro**, acusado de manipular la investigación que llevó a **Lula Da Silva** a prisión. ¿Qué les dice eso a los brasileños?

Ningún presidente debería tener en su agenda el discurso de odio, de división, no sólo por su carácter antidemocrático, sino por el peligro que estas narrativas representan.

Hallan muerta a Brenda en barranca

ESTABA DESAPARECIDA DESDE EL DOMINGO

Había abordado un taxi en Amanalco de Becerra para trasladarse a Toluca, en el Edomex

POR DALILA RAMÍREZ
Corresponsal
nacional@gimm.com.mx

TOLUCA, Méx.— La búsqueda de Brenda, la joven que el domingo pasado abordó un taxi en Amanalco de Becerra, al sur del Estado de México, para trasladarse a Toluca, terminó tras confirmarse que fue hallada muerta.

Ayer, viernes, familiares y amigos de la chica anunciaron que la habían encontrado sin vida.

Su cuerpo fue localizado cuatro días después de que se reportara su desaparición. Estaba encobijado y amarrado con lazos, en el paraje Loma Blanca en Almoloya de Juárez.

Células de búsqueda se movilizaron cerca del sitio donde habría abordado el



Brenda, de 21 años, trabajaba en Toluca y cada fin de semana iba a su pueblo a visitar a su familia.

Ayudemos a localizarla: salió de la Comunidad El Capulín 3 sección, Municipio de Amanalco, cualquier dato será de gran utilidad: 7222951623.

Brenda Cruz García



Así vestía la última que se le vio.

Fotos: Especial

transporte; en redes sociales habían creado un perfil para ayudar a localizarla aportando información.

En Facebook su hermana fue la que lideró la campaña para ubicar a Brenda; ella pidió el apoyo de la gente para encontrarla y fue a través de su perfil donde dio las gracias a las autoridades por “tardarse” en aplicar los protocolos pues, gracias a eso, la joven ya no estaba con ellos. El domingo, La China,

como la llamaban de cariño, salió del Capulín Tercera Sección rumbo a la parada de El Arco en Amanalco hacia Toluca.

Ahí se tomó una foto y la compartió a una amiga, sin embargo, ya no llegó al punto en donde la esperaba el novio de su hermana.

Todavía el jueves la gente se organizó temprano para salir a buscar a la joven, pero en la tarde cesaron las actividades.

El cadáver de Brenda fue encontrado en una barranca en la comunidad de Cruz Blanca en Almoloya de Juárez.

Brenda vivía en Toluca y trabajaba en una de las empresas del corredor industrial y cada fin de semana aprovechaba para viajar a su natal Amanalco para visitar a sus padres y hermanos.

La población recibió a Brenda con pancartas exigiendo justicia.

CALCULA FORTUNA EN 12 O 14 MIL MDD

Monreal plantea traer dinero del Chapo

Propondrá crear una comisión binacional

POR HÉCTOR FIGUEROA
hfa@gimm.com.mx

El presidente de la Junta de Coordinación Política de la Cámara de Senadores, Ricardo Monreal, planteó al gobierno crear una comisión binacional junto con el gobierno de Estados Unidos para repatriar los bienes de Joaquín Guzmán Loera.

De acuerdo con el legislador, se calcula que el patrimonio del Chapo podría ascender entre los 12 mil y 14 mil millones de dólares.

“Resulta muy conveniente que el gobierno mexicano solicite formalmente a su contraparte estadounidense la creación de una comisión binacional para negociar la repatriación de esos recursos”, indicó el coordinador de los senadores de Morena.

“Nosotros lo vamos a plantear al gobierno, como Senado de la República, como grupo mayoritario estableceremos comunicaciones con la cancillería”, dijo el senador.



Foto: Reuters/Archivo

El miércoles pasado el narcotraficante Joaquín Guzmán Loera fue sentenciado a cadena perpetua y 30 años adicionales.

A MÉXICO LE TOCARÁ ALGO

SAN SALVADOR.— El gobierno de Estados Unidos entregó a la Unidad de Inteligencia Financiera de Hacienda y a la Fiscalía General de la República (FGR) la información sobre los bienes de Joaquín El Chapo Guzmán.

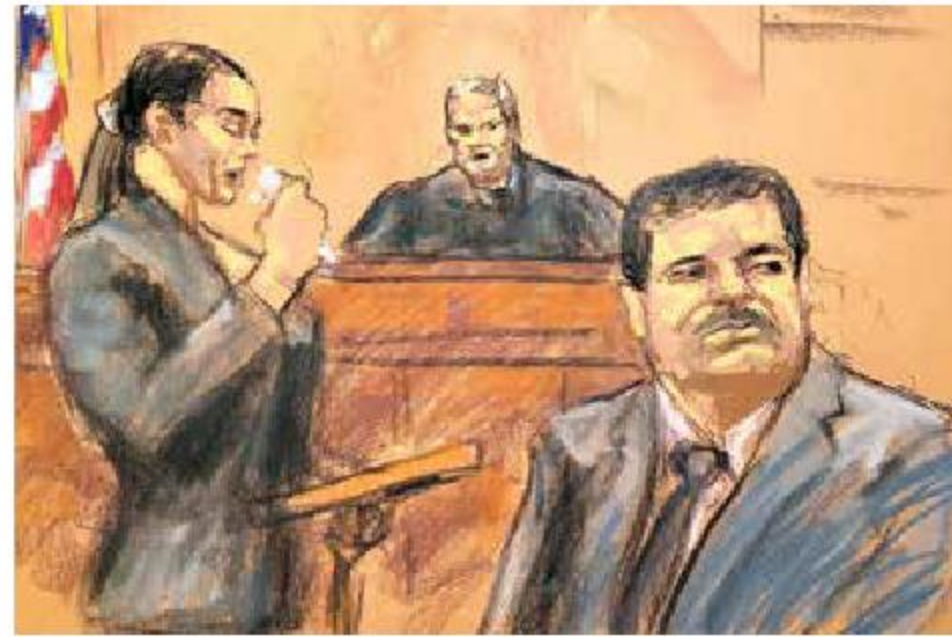
Así lo informó el secretario de Relaciones Exteriores, Marcelo Ebrard, quien afirmó que el gobierno federal busca la recuperación de los bienes del capo, así como

toda la red de narcotráfico en la que participaba.

“Ya trabajando para la recuperación de bienes y activos, vinculados no sólo a él, sino a toda la red que tenían ellos”, dijo.

Señaló que, aunque el juicio y proceso judicial fue en Estados Unidos, existe un acuerdo para que México participe en la recuperación de los bienes.

— Ximena Mejía

EL CAPO YA DUERME EN PRISIÓN

El narcotraficante Joaquín Guzmán, más conocido como El Chapo, fue trasladado a una prisión Supermax, al sur de Denver, Colorado, donde nadie ha escapado, dijo la Oficina de Prisiones de Estados Unidos.

Guzmán fue sentenciado el miércoles a prisión perpetua más 30 años por una corte federal de Brooklyn, después que un jurado lo condenó por tráfico de drogas y múltiples conspiraciones de asesinato como líder del Cártel de Sinaloa, uno de los cárteles de drogas más grandes y violentos de México.

“Podemos confirmar que Joaquín Guzmán está bajo custodia de la Oficina Federal de Prisiones en ADX Florence, localizada en Florence, Colorado”, dijo la Oficina Federal de Prisiones estadounidense en un comunicado.

— Reuters

UN PILOTO RESULTÓ HERIDO

Se desploman dos avionetas en la Comarca Lagunera

POR ALMA GUDIÑO
Corresponsal
nacional@gimm.com.mx

SALTILLO, Coah.— En dos hechos diferentes en municipios de la Comarca Lagunera de Coahuila y Durango se desplomaron dos avionetas.

El primero de los accidentes de registró en el ejido Gatas Mochas de San Pedro de las Colonias, donde se desplomó una nave fumigadora.

El piloto se encontraba realizando trabajos de fumigación sobre los cultivos cuando sintió una falla mecánica.

La pericia del piloto hizo que buscará un lugar para lograr el aterrizaje, pero antes de lograrlo se desplomó sobre la tierra. Cuerpos de rescate auxiliaron al piloto a salir; se encontraba ileso.

La otra nave es una Piper Cherokee, matrícula XBPMP, cerca de las inmediaciones del aeropuerto, sobre el bulevar Sacramento, se impactó sobre la malla, en Lerdo.

El piloto fue identificado como Rogelio Villarreal de la Garza, de 35 años, quien fue trasladado a un hospital.

Se desconocen las causas del siniestro.



Fotos: Cortesía Braulio Rincón / El Siglo de Torreón

La aeronave Piper Cherokee terminó sobre el bulevar Sacramento, luego de impactarse contra la malla metálica perimetral del lugar.

COSOLEACAQUE, VERACRUZ

Pide le devuelvan a su hija plagiada; está embarazada

POR TAMARA CORRO
Corresponsal
nacional@gimm.com.mx

VERACRUZ, Ver.— “Queremos el apoyo de todos ustedes para que me entreguen a mi hija Sugedydi con bien, porque la esperan sus dos hijos y ella está embarazada, tiene seis meses de embarazo”, exigió Rubicela Ramírez, su madre.

Entre palabras entrecortadas y de súplica, narró cómo su hija fue secuestrada el pasado miércoles cuando se encontraba vendiendo aguas frescas en la

calle Dante Delgado de la colonia Insurgentes, en Cosoleacaque, Veracruz.

No entiende por qué se la llevaron, si son una familia humilde y lo peor es que hace tres meses también secuestraron a su otra hija, hermana de Sugedydi, situación que los dejó en peores condiciones económicas y psicológicas.

“Todavía no nos recuperamos y todavía me levantan a la otra. Yo solamente quiero que mi hija vuelva con bien y las autoridades hagan justicia”, demandó la señora Ramírez.

JADE COOK®

BATERÍA DE COCINA

cvdirecto®
www.cvdirecto.mx



**COCINA SALUDABLE
SIN GRASA**

Sartén Día a Día
▼ 24 cm

Sartén Familiar ▶
28 cm



◀ **Tapa Semi-
Presión**
24 cm

Multifuncional:

Asa, fríe, hornea,
saltea y **mucho +**

▲ **Cacerola**
24 cm



Antiadherente interior y exterior
No acumula cochambre



Superficie Ultra-resistente
No se raya



Libre de PFOA
100% saludable



Fácil de limpiar
Con tan solo pasar un trapo



Mayor espesor (3mm)
Cocción uniforme

OFERTA:

2x1

**+ SARTÉN
SENCILLO
DE 20cm
DE REGALO**



TELÉFONO: (01 55) 7100 3387

jadecook.mx

TODO MÉXICO

Funcionario herido, en terapia intensiva. El jefe de Servicios de Afiliación y Cobranza del IMSS en Guerrero sigue en terapia intensiva, pues uno de los balazos que recibió fue en la cabeza.

—Rolando Aguilar

EL DATO

Ataque

El jueves pasado, Martín Fernando Ruiz Brito fue agredido a balazos al llegar a su oficina.



Corolario
Raúl Contreras
contrerasdf@gmail.com

Baja California: Estado de derecho y democracia

• El ejercicio de la soberanía de una entidad federativa ni puede ni debe alterar la estabilidad de la Federación al contrariar las garantías de seguridad jurídica.

Los estudiosos del Constitucionalismo definen al Estado de derecho como el Estado sometido al derecho. No se trata de un juego de palabras, sino de la convicción que debe haber entre gobernados y gobernantes de observar la vigencia y el espíritu de nuestra Constitución.

Hace unos días, en el estado de Baja California se aprobó una reforma a la Constitución estatal para que el gobernador recién electo, votado en las urnas, dure cinco años en su mandato en lugar de dos.

Debido a la reforma electoral del año 2014, se tuvieron que reformar las Constituciones de varios estados para ajustar sus periodos de gobierno y así homologar las elecciones locales con las federales.

Con esta reforma, se vulnera un principio político fundamental: sufragio efectivo, no reelección.

DE 2 A 5 AÑOS

se pretende ampliar la gubernatura de Jaime Bonilla.

De tal suerte, el pasado 2 de junio, los ciudadanos bajacalifornianos acudieron a las urnas con la idea de elegir a un gobernante para los dos años siguientes. Los comicios se verificaron en orden y civilidad resultando vencedor **Jaime Bonilla Valdez**, declarado gobernador electo.

Con la reforma constitucional aprobada por el Congreso local y la mayoría de los ayuntamientos, se pretende ampliar su periodo por tres años más, yendo en contra de la voluntad de los ciudadanos que acudieron a las urnas en aquella entidad.

Este hecho ha generado muchas reacciones en contra por parte de la academia, los medios de comunicación, políticos de todos las corrientes de opinión —incluso destacados militantes del mismo partido en el poder—, y hasta la Comisión Permanente del Congreso de la Unión emitió un punto de acuerdo para exhortar a las autoridades políticas del estado de Baja California para que realicen las acciones correspondientes para garantizar el orden constitucional y el respeto al pacto federal.

Con independencia de los principios constitucionales que se han violentado en este caso —que son muchos y muy importantes— existen cosas significativas que trascienden de este intento vergonzoso.

En primer término, se vulnera un principio político fundamental de la Constitución y de nuestra historia, que es el sufragio efectivo, no reelección. La reforma legal de ese estado, en términos claros, está ampliando el mandato del gobernador más allá de lo que le fue autorizado por el mandato de la ciudadanía.

En segundo, la increíble irresponsabilidad de todos los partidos políticos que participaron en este hecho. Con independencia de que huele a una gran corrupción, se demuestra que no han entendido que ese tipo de comportamientos son la causa por la cual dichas instituciones padecen un gran desprestigio en la opinión del electorado.

Por último, el criticable desempeño de las autoridades bajacalifornianas que llevaron a cabo este intento. El ejercicio de la soberanía de una entidad federativa ni puede —ni debe— alterar la estabilidad de la Federación al contrariar los principios torales del pacto federal, tales como las garantías de seguridad jurídica. Lo anterior, sin mencionar que se sentaría un negativo precedente para que el hecho sea replicado por otros estados e incluso en el orden federal.

Esperamos que el espíritu democrático y la sensatez lleven a las autoridades del estado de Baja California a rectificar y ser verdaderos representantes de la voluntad popular que se pronunció por la elección de un gobernador que durara dos años en el cargo.

Están de por medio el Estado de derecho, la integridad del pacto federal, la consolidación de nuestra democracia, pero, sobre todo, el respeto a los principios esenciales de nuestra Constitución.

Como **Corolario**, las palabras de **Max Weber**: “El político debe tener: amor apasionado por su causa; ética de su responsabilidad; mesura en sus actuaciones”.

Avanza retiro de sargazo en QR

MARINA RECOLECTA 38,892 TONELADAS

En los primeros 15 días de julio, la Semar ha recolectado poco más de seis mil toneladas de alga

POR ERNESTO MÉNDEZ
ernesto.mendez@glimm.com.mx

Del primero al 16 de julio, la Secretaría de Marina—Armada de México recolectó poco más de seis mil 234 toneladas de sargazo en las principales playas del Caribe Mexicano, con ayuda de mil 843 personas, de manera manual y con bandas, barredoras y sargaceras.

De mayo a la fecha, suman ya 38 mil 892 toneladas recogidas de esta macroalga; tan sólo en alta mar ha retirado más de 218 toneladas.

El Plan General de Atención al Sargazo, que contempla labores en conjunto de la Marina con autoridades federales, estatales, municipales, en conjunto con la sociedad, incluyó labores de limpieza en playas de Tulum, así como en el área del Parque Nacional con brigadas que utilizan barredoras y tractores con contenedores.

Asimismo, trabajadores municipales limpian en las playas del municipio de Solidaridad y Playa del Carmen, donde también se instalaron barreras para la colecta del sargazo.

La estrategia principal es contener el alga en el mar para evitar que llegue a la



LIMPIEZA

La estrategia en el combate del sargazo incluye la recolección en altamar; los barcos pesqueros ayudan a la Marina en la labor.

Foto: Especial

EL DATO

Coordinación

El objetivo de la Semar es que el alga sea contenida en el mar, para evitar que ensucie las playas.

21

PLAYAS

de 60 analizadas están limpias de sargazo; se ubican al norte de Quintana Roo.

playa, esto se logra colocando barreras en puntos específicos elegidos de acuerdo con las corrientes marinas.

El pasado 26 de junio, Estaciones de Investigación Oceanográfica realizaron un monitoreo de la calidad del agua marina y costera, en dos puntos de Puerto Morelos, tres en Playa del Carmen y tres en Tulum, y se encontraron que presentan condiciones ambientales aceptables.

PLAYAS LIMPIAS

En su más reciente reporte, la Red de Monitoreo del Sargazo en Cancún establece que 21 playas de 60 analizadas tienen el semáforo en verde para la presencia de sargazo.

Entre ellas están: Punta Cocos, Holbox, Punta Mosquito, Chiquilá, Isla Contoy, Isla Blanca, Costa Mujeres, Isla Mujeres, Playa Langosta, Playa Tortugas, Playa Caracol, Punta Cancún, Isla de la Pasión, Cozumel Norte, Cozumel Muelle, Playa Mía, Playa Palancar y El Cielo.

ACCIDENTE EN TEPIC

Llegan 5 cuerpos a Aguascalientes

El gobierno del estado dijo que los seis restantes están siendo trasladados

POR KARLA MÉNDEZ
Corresponsal
nacional@glimm.com.mx

AGUASCALIENTES.— Los 11 cuerpos de las personas fallecidas en un accidente registrado el jueves en la carretera Tepic—Puerto Vallarta ya fueron entregados a sus familiares.

De acuerdo con información del gobierno estatal, cinco ya están en Aguascalientes y los seis restantes están siendo trasladados.

En Tepic, Nayarit, quedan 12 personas hospitalizadas, 10 de ellas en el hospital General de Zona N. 1 del IMSS,



Foto: Karla Méndez

Estamos disponibles para cualquier apoyo. Ayer platicué con los gobernadores de Jalisco y Nayarit para que atendiéramos a las víctimas.”

MARTÍN OROZCO
GOBERNADOR DE AGUASCALIENTES

dos en el Hospital Central y una más en un hospital de Guadalajara, Jalisco.

El autobús, que salió de Aguascalientes rumbo a Guayabitos y en el que viajaban 47 personas, perdió el control del vehículo y se impactó contra un árbol; tenía el permiso para circular vencido.

El gobernador de Aguascalientes, Martín Orozco, expresó que están apoyando a las familias de los lesionados para llevarlos hasta Nayarit y que absorberá el costo de los traslados y servicios funerarios.

En el último reporte se dio a conocer que dos menores fueron dadas de alta, pero serán trasladadas en helicóptero a Aguascalientes para una valoración.



MICHOACÁN

Muere en choque síndica de Tonalá

La síndica de Tonalá, María Mayra Violeta Velazco García, falleció y otros tres funcionarios resultaron heridos al perder el control del vehículo en el que viajaban y chocar con el paredón de la intersección de la Autopista de Occidente con la carretera Morelia-Salamanca.

Foto y texto: Miguel García Tinoco

Trasladan a reos del penal de Topo Chico

MONTERREY.— Un grupo de 70 internos fue trasladado del penal del Topo Chico hacia los centros penitenciarios de Apodaca y Cadereyta, luego de que el gobernador Jaime Rodríguez anunciara el cierre del penal, en octubre.

Los traslados se hicieron entre el miércoles y el jueves, sin embargo, no se dieron a conocer para evitar enfrentamientos



Foto: Emmanuel Rincón

Las piezas de fauna silvestre se vendían sin permiso en un tianguis en Actopan.

HIDALGO

Aseguran piezas de fauna exótica

POR EMMANUEL RINCÓN
Corresponsal
nacional@glimm.com.mx

ACTOPAN, Hgo.— La delegación en Hidalgo de la Procuraduría Federal de Protección al Ambiente (Profepa) aseguró de manera precautoria 31 partes de ejemplares y derivados de fauna silvestre al no acreditar su legal procedencia y ser comercializadas en un tianguis, en el municipio de Actopan.

De acuerdo con la dependencia federal, durante el recorrido se localizó a una persona que tenía a la venta 14 astas de venado cola blanca, tres maxilares de pecarí y dos colas de armadillo.

Además, se encontró: una cabeza de venado cola blanca, dos patas de venado y seis astas de la misma especie, una piel de pecarí, una piel de zorro y una bolsa manufacturada con la concha de armadillo.

Al percatarse de la presencia de la autoridad, algunos vendedores se dieron a la fuga y abandonaron las piezas, por lo que se procedió al aseguramiento precautorio.

La Profepa informó que iniciará los procedimientos administrativos por el aprovechamiento de ejemplares de vida silvestre sin contar con la autorización correspondiente.

LOS DATOS

EN EL TIANGUIS SE ASEGURARON:

- 14 astas de venado cola blanca.
- 3 maxilares de pecarí.
- 2 colas de armadillo.
- 1 cabeza de venado cola blanca.
- 2 patas de venado.
- 6 astas de venado.
- 1 piel de pecarí.
- 1 piel de zorro.
- 1 bolsa de concha de armadillo.

BREVES

Choque de un camión dejó dos calcinados

CHALCO, Méx.— Dos personas resultaron calcinadas y cuatro lesionadas luego del choque de un camión con un auto compacto en la autopista México—Puebla.

Según primeros reportes, el accidente se registró a la altura del kilómetro 42 en dirección a la CDMX, cuando un camión dio alcance a un Ibizá; el

4

PERSONAS

que viajaban a bordo del auto compacto resultaron lesionadas; se cerró la carretera tras el incidente.

impacto incendió ambas unidades. El chofer del camión y un pasajero fallecieron. Este es el segundo percance en esta vía en una semana.

—Ángeles Velasco

EL DATO

Historia

El penal de Topo Chico fue inaugurado en 1943 durante la administración del General Bonifacio Salinas.

entre las familias de los internos.

Extraoficialmente se sabe que los internos trasladados están sentenciados por delitos del fuero común y federal.

—Aracely Garza

Ebrard propone que EU invierta 2 mmdd

PLAN DE DESARROLLO INTEGRAL DE CENTROAMÉRICA

El canciller mexicano viajó a El Salvador a poner en marcha el programa agroforestal Sembrando Vida

POR XIMENA MEJÍA
Enviada
lizeit.mejia@gmm.com.mx

EL SALVADOR.- El secretario de Relaciones Exteriores, Marcelo Ebrard, propondrá a Estados Unidos sumarse a la estrategia del Plan de Desarrollo Integral para Centroamérica, con la donación de dos mil millones de dólares para El Salvador, con el objetivo de impulsar proyectos de empleo para enfrentar el problema de migración.

“EU podría invertir más de dos mil millones de dólares al año, sólo en El Salvador, si hacemos un esfuerzo proporcional. Si México pone 100, EU, por el tamaño de su economía, debería poner dos mil millones”, declaró en San Pedro Masahuat, donde dio el banderazo de salida al programa Sembrando Vida, en El Salvador.

El canciller mexicano señaló que la propuesta la hará al secretario de Estado, Mike Pompeo, durante su visita a México, mañana, y así, hacer válido el compromiso estadounidense de ser líder junto con México en el Plan de Desarrollo Integral de Centroamérica.

“No nada más es lo que EU quiere, también está lo que los pueblos de México y de los países centroamericanos queremos y acordamos, va a ser parte de la agenda del



IMPULSAN EL CAMPO

El canciller Marcelo Ebrard y el presidente de El Salvador, Nayib Bukele, dieron los primeros apoyos del programa Sembrando Vida para la instalación de 50 mil hectáreas de sistemas agroforestales.

Foto: Reuters



Estados Unidos podría invertir más de dos mil millones de dólares al año, sólo en El Salvador, si hacemos un esfuerzo proporcional.”

MARCELO EBRARD
SECRETARIO DE RELACIONES EXTERIORES

“Para EU sería mucho más fácil y mucho más barato ayudarnos a generar 180 mil empleos adicionales y les resolvemos el problema de migración.”

NAYIB BUKELE
PRESIDENTE DE EL SALVADOR

domingo”, expresó ante los salvadoreños, que serán los primeros beneficiados de la siembra de 50 mil hectáreas de sistemas agroforestales. Ebrard señaló que la donación económica no quiere decir que en México no existan problemas de pobreza, pero es la forma en que asume corresponsabilidad en el problema de migración.

Y rechazó que este gesto tenga intereses de

participación en las políticas de Estado salvadoreñas.

“No vamos a pedir nada ni queremos tener influencia de nada, y nunca vamos a participar ni intervenir en ningún país porque nuestra doctrina y nuestra ideología es respetar a todos los pueblos del mundo”, afirmó.

El presidente de El Salvador, Nayib Bukele, refrendó su agradecimiento con el gobierno del presidente Andrés

Manuel López Obrador, por los recursos económicos que permitirán la creación de 20 mil empleos y por los cuales cada beneficiado recibirá 250 dólares mensuales.

“Si logramos 180 mil empleos en El Salvador, adicionales a lo que se genere en estos cinco años, reduciríamos casi a cero la migración forzada”, señaló Bukele.

Aseguró que diariamente hay entre 300 y 400 salvadoreños que buscan llegar a EU y sin el apoyo de ese país, para el final de su administración tendrían 500 mil salvadoreños buscando asilo.

“Para EU sería mucho más fácil y mucho más barato ayudarnos a invertir en seguridad y ayudarnos a generar 180 mil empleos adicionales, y les resolvemos el problema de migración”, consignó el mandatario salvadoreño.



MEXICALI

Foto y texto: Arturo Salinas

Cortan muro y cruzan hacia EU

En Mexicali, dos hombres usaron una sega para cortar dos barrotes y un tramo de alambre de muro fronterizo; tras lograrlo, tres hombres y siete mujeres cruzaron hacia territorio estadounidense.

La Patrulla Fronteriza llegó al lugar de los hechos y supervisó la soldadura y reparación del muro.

SRE RESPONDE A LA UE

México mantiene discusión sobre migración en ONU

DE LA REDACCIÓN
nacional@gmm.com.mx



La Asamblea General de la ONU aprobó el proyecto de resolución para los Foros de Examen de la Migración Internacional con 118 votos a favor, cinco en contra y 13 abstenciones, diálogo impulsado por México.

El representante mexicano en la ONU, Juan Ramón de la Fuente, votó a favor de esta resolución y argumentó que esto significa “reconocer que el multilateralismo es la vía idónea para atender los desafíos complejos como lo es el de la migración (...) con la convicción de que la cooperación internacional en la materia debe ser la norma, no la excepción”.

Esto se sumó a la respuesta de la Secretaría de

Aprecian reconocimiento
El gobierno de México agradeció a la Unión Europea por el apoyo al Plan de Desarrollo Integral en Centroamérica.

Relaciones Exteriores a la resolución aprobada por la Unión Europea, respecto al despliegue de Fuerzas Armadas en México para contener la migración, señalando que coincide en la importancia de abordar la migración con un enfoque integral a partir de la implementación del Pacto Global para que sea segura, ordenada y regular, como se expresa en la resolución.



Foto: Especial

El representante de México ante la ONU, Juan Ramón de la Fuente, invitó al organismo a seguir discutiendo el tema migratorio.

BREVES

Muere cubano durante una riña

CHIHUAHUA.- Un migrante cubano fue asesinado de una puñalada en la colonia Chaveña, en el centro de Ciudad Juárez, informó la Fiscalía de Chihuahua.

De acuerdo con el reporte, el migrante fue lesionado durante una riña, se le trasladó a un hospital donde falleció. Identificado como Osmani Valdemira Pavón, de 40 años, el cubano tenía permiso del INM para radicar en México y esperaba la respuesta de EU a su proceso de asilo.

— Carlos Corta

Retornan a 436 por Nuevo Laredo

NUEVO LAREDO.- Desde que inició la política de regreso de migrantes, la capital de Tamaulipas ha recibido 436 centroamericanos, quienes, después de pasar 10 días en centros de detención estadounidenses, regresan a México.

La mayoría de ellos son trasladados a Monterrey, donde deben esperar el desarrollo de su proceso.

— Marco Espinoza

EL DATO

Programación

- Los 138 migrantes que recién retornaron de EU dijeron que su primera cita para solicitar asilo está agendada para septiembre.

ARRANCAN EL 22 DE JULIO

Dan clases móviles a migrantes

Organizaciones civiles acondicionaron un camión como aula itinerante para niños en Tijuana

POR YOLANDA MORALES
Corresponsal
nacional@gmm.com.mx

TIJUANA.- Por fuera, es un camión lleno de colores con la leyenda Schoolbox en la parte superior, al subir uno puede observar mesabancos, colores, plumones y un globo terráqueo, entre otros materiales académicos.

El vehículo funge como una escuela móvil que tiene como objetivo educar a los menores que hay en Tijuana. El esfuerzo es un proyecto coordinado por Ángeles de la Frontera y Schoolbox Project, una organización que ha trabajado en diversos lugares que atienden a menores refugiados.

“En todos los albergues tienen más de 50 niños. Varias organizaciones nos estamos sumando a trabajar con programas educativos para los menores que están en una situación vulnerable y darles herramientas si es que se van a regresar a su país, o se quedan en Tijuana”, dijo Andrea Rincón, integrante de Ángeles de la Frontera.

Una de las preocupaciones de estas asociaciones es que los menores en tránsito sigan aprendiendo y, además, les dan atención psicológica y académica, actividades que se suman a las que ofrecen los voluntarios



Fotos: Yolanda Morales

El camión está acondicionado para ser un pequeño salón de clases donde se ofrece apoyo académico y psicológico.

que acuden a los albergues para aliviar el estrés de los niños migrantes.

El pequeño camión escolar atenderá a los menores entre 5 y 13 años e iniciará su ruta el 22 de julio, visitando los albergues de la región para ofrecer apoyo psicológico, emocional y académico.

Esta idea fue bien recibida por los migrantes que llegaron a esta ciudad fronteriza con hijos.

Como Reina Vázquez, una hondureña que viajó

acompañada de su hijo, quien estaba a punto de cursar el último año de primaria.

“Él debería de ir (a la escuela). Estaba en tercer grado cuando nosotros nos vinimos de allá (Honduras); él está perdiendo clases en nuestro país, aunque él sigue con sus actividades diarias como si estuviéramos en nuestro país. Si que sería muy bueno una escuela para que los niños no se queden sin aprender”, comentó Reina.

PIDE TRABAJO PARA MEXICANOS

Alcalde rechaza emplear a centroamericanos

POR ROXANA AGUIRRE
Corresponsal
nacional@gmm.com.mx

MEDELLÍN DE BRAVO, Ver.- Tras la solicitud del gobierno federal de emplear migrantes centroamericanos en algunos municipios del sur del país, el alcalde de Medellín de Bravo en Veracruz, Hipólito Deschamps, aseguró que antes enviará una lista de los ciudadanos de su municipio que no han logrado conseguir un empleo.

A través de un video que publicó en sus redes sociales, el presidente municipal pidió a las autoridades federales que eviten sugerir emplear esta medida, como ha ocurrido en otros municipios.

“Nosotros tenemos muchos problemas que no

130

PESOS

diarios es lo que deben pagar a los migrantes centroamericanos en algunos municipios.

hemos resuelto, hay mucho desempleo en nuestro país y creo que eso es algo que tiene que atacar el Presidente de la República primero”.

A esta queja se sumó la del diputado Juan Manuel De Unanue, quien dijo que los alcaldes de Acayucan, Jáltipan, Texistepec, Oluta, Ciudad Isla, Rodríguez Clara, Coatzacoalcos y Córdoba rechazaban emplear a 100 migrantes con un sueldo de 130 pesos diarios.

— Con información de Lourdes López



Foto: Especial

El alcalde Hipólito Deschamps expresó en un video su rechazo a emplear a migrantes antes que a habitantes de su municipio.

Persiguen las alas de paracaidistas

NUEVE MILITARES TOMAN EL CURSO EN SANTA LUCÍA

Son parte de un grupo de 200 soldados que durante cinco semanas deben ejecutar cinco saltos

POR DAVID VICENTEÑO
Enviado
david.vicenteño@gimm.com.mx

ZUMPANGO, Méx.— Un grupo de 200 elementos del Ejército mexicano, entre ellos nueve mujeres, realizan un curso para ejecutar los cinco saltos que les permitirá portar en su uniforme el símbolo de las Alas de Paracaidista y la tradicional boina roja.

A lo largo de esta semana los militares de diferentes agrupamientos, 100 de ellos de Fuerzas Especiales que respondieron a la convocatoria, reciben la capacitación, conceptos teóricos y prácticos para poder saltar en paracaídas, desde una altura de mil 500 pies, equivalente a 500 metros.

“Es un curso básico de paracaidismo donde los muchachos y las muchachas vienen a hacer, ya una vez que son soldados veteranos, desde acondicionamiento físico muy fuerte, conocer el material en tierra hasta colocarse el equipo.

También aprenden “cómo subirse al avión, qué actitud deben tener en el avión, cómo deben estar en el avión, cómo deben pasar revista a su equipo, cómo aproximarse a la salida del avión, cómo salir del avión”, explicó Vicente Javier Mandujano Acevedo, jefe de Operaciones de Salto y comandante del Tercer Batallón de la Compañía de Fusileros Paracaidistas.

Maestros de asalto, que son elementos de Fusileros Paracaidistas de la Secretaría de la Defensa Nacional (Sedena), realizan la preparación del personal que saltará en la pista de servicio de la Base Aérea de Santa Lucía.

Revisan minuciosamente la colocación de cascos, los paracaídas principal y auxiliar del modelo T10Z, mochilas y fusiles, de acuerdo al número de salto que van a



APRENDIZAJE DE ALTURA Fotos: Eduardo Jiménez
Cómo colocarse el equipo, cómo subirse y qué actitud deben tener en el avión son aspectos que forman parte de la capacitación.

ejecutar.

Mandujano Acevedo explicó que las prácticas se realizan con aviones C295M y C295W, con grupos de 13 elementos por “pasada”, en los campos de lo que será el Nuevo Aeropuerto Internacional de México, en el municipio de Zumpango.

Las aeronaves pasan a

una velocidad de 120 nudos, 250 km por hora, a 500 metros de altura para poderse lanzar por la rampa de servicio del avión y caer a una velocidad de cinco metros por segundo, en los campos donde se construirá una de las pistas de la terminal internacional.

Mandujano Acevedo

500

METROS es la altura de la cual deben saltar los soldados que se capacitan en Santa Lucía.

13

MILITARES “por pasada” participan en los ejercicios en los terrenos de lo que será el NAIM, en Zumpango.

LOS DATOS

- Las prácticas se realizan con aviones C295M y C295W.
- Elementos de Fusileros Paracaidistas de la Defensa Nacional realizan la preparación del personal que saltará en la Base Aérea de Santa Lucía.
- Las aeronaves pasan a una velocidad de 120 nudos.

explicó que en el impulso a las políticas de equidad, la convocatoria para los cursos de paracaidismo se abre a todo el personal de la Sedena, mujeres y hombres por igual, y en esta ocasión nueve integrantes de sexo femenino reciben la capacitación.

“El primer salto es donde más tienes miedo, no sabes qué es lo que vas a hacer, pero te adiestran para la actividad, llevaste un curso de cinco semanas para hacer la actividad.

“Obviamente no se simula de tal modo al descender del avión, y uno va con mucho miedo porque no sabe a lo que va”, comentó la soldado fusilero paracaidista Cintya Julián Mora.

La Compañía de Fusileros Paracaidistas está integrada por tres batallones, cada uno cuenta con 500 elementos, de los cuales 25 son mujeres.



Los representantes Valente Juárez García e Iván Alí Martínez Méndez entregaron el escrito de queja en las oficinas del PRI.

CANDIDATOS A DIRIGIR EL PRI

Excluyen en Oaxaca a la fórmula Ortega-Alfaro

POR RAÚL FLORES
raul.flores@gimm.com.mx



Los representantes de la fórmula Ivonne Ortega-Pepe Alfaro presentaron una queja ante la Comisión Nacional de Procesos Internos y su órgano auxiliar en Oaxaca, por haber sido excluidos de la sesión de instalación de dicho órgano.

Esto significa que no podrán ser parte de los acuerdos efectuados en dicha sesión y los siguientes, lo que vulnera derechos de sus representados y pone en entredicho la legalidad, equidad, certeza y transparencia, del proceso.

“...Desconocemos los acuerdos que haya tomado este Órgano Auxiliar en la primera sesión y obviamente desconoceremos los posteriores, dejándonos en total estado de indefensión y violando así nuestros derechos y los derechos de los integrantes de la fórmula que representamos”.

Agregaron que “este Órgano Auxiliar no está cumpliendo con los principios de legalidad, equidad, certeza, transparencia, objetividad e imparcialidad, que rigen el proceso interno para la renovación de la dirigencia nacional”.

Los representantes solicitaron “la intervención de la Comisión Nacional de Procesos Internos para que se cumpla con lo establecido en todos y en cada uno de los acuerdos tomados en fechas posteriores”.

Este órgano auxiliar no está cumpliendo con los principios de legalidad, equidad, certeza, transparencia.”

ESCRITO DIRIGIDO AL PRESIDENTE NACIONAL DE LA COMISIÓN DE PROCESOS INTERNOS

EL DATO

Demanda

Los representantes de los candidatos a dirigir el PRI exigen que se garanticen las condiciones para desarrollar un proceso de elección transparente.

Finalmente, la fórmula que integran Valente Alejandro Juárez García e Iván Alí Martínez Méndez, representantes propietario y suplente, respectivamente, exigen que se garanticen las condiciones para desarrollar un proceso de elección apegado a los principios rectores con los que se debe conducir el proceso electoral.

Con estos hechos se confirma lo denunciado por la fórmula Ivonne Ortega-Pepe Alfaro, en el sentido de que en Oaxaca se prepara una elección de Estado.

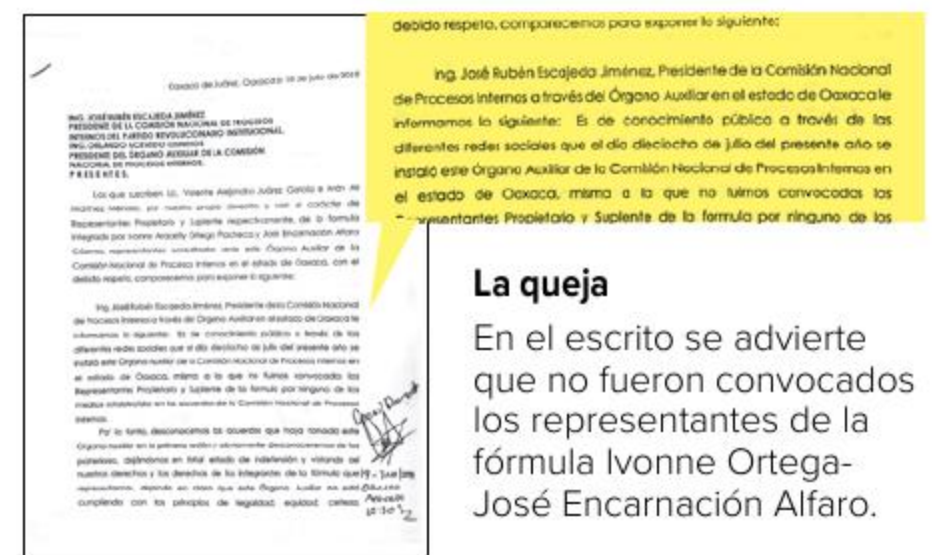

La queja

En el escrito se advierte que no fueron convocados los representantes de la fórmula Ivonne Ortega-José Encarnación Alfaro.

Lourdes Villagómez. Artista visual.

Ángel, 3 años. Sueña con ser artista.

Desarrollar sus habilidades abre posibilidades infinitas

Juntos sigamos construyendo entornos que mejoran el desarrollo de los niños mexicanos. Visita www.unkilodeayuda.org.mx

#FamiliaUKAMéxico

@UNKILODEAYUDA

PUBLICIDAD DONADA

Ceylán. A partir del lunes la Secretaría de Obras y Servicios iniciará la intervención de 4.1 kilómetros en avenida Ceylán, en el tramo entre la avenida Cuitláhuac y la calle Maravillas, en la alcaldía de Azcapotzalco. También se habilitarán cruces seguros, se colocarán coladeras y rejillas faltantes, así como la atención de dos mil 700 metros cuadrados de banquetas.

71 MIL metros de asfalto se sustituirán por concreto hidráulico y se habilitarán cruces seguros.

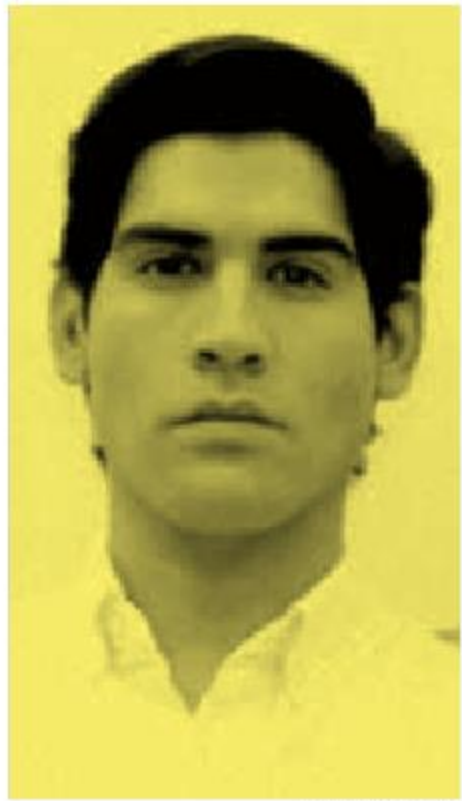

CASO DE NORBERTO RONQUILLO

Rechaza que deuda haya sido móvil de asesinato

POR ERIKA DE LA LUZ
edelaluzm@gimm.com.mx

Norberto Ronquillo, padre del estudiante secuestrado y asesinado del mismo nombre, desestimó la versión sobre una deuda como el móvil del homicidio de su hijo.

En **Imagen Televisión**, con **Ciro Gómez Leyva**, Ronquillo señaló que la versión que dio la procuradora no le parece sólida.

Por su parte, la jefa de Gobierno, **Claudia Sheinbaum** dijo sentirse satisfecha con el actuar de



No se trata de inventar culpables, se trata de investigaciones serias con carpetas de investigación que den elementos al juez para el proceso."

CLAUDIA SHEINBAUM
JEFA DE GOBIERNO DE LA CDMX

la Procuraduría. "Yo estoy muy satisfecha con el trabajo de la Procuraduría y de la

Policía de Investigación. Están haciendo un excelente trabajo. No se trata de inventar culpables, se trata de investigaciones serias con carpetas de investigación—que den elementos al juez para el proceso y sean llevados a la cárcel", dijo la mandataría capitalina.

Foto: Especial
Norberto fue plagiado al salir de la Universidad del Pedregal.



Ileana Villalobos, titular de Desarrollo Urbano y Vivienda, indicó que la ley prohíbe este tipo de instalaciones

POR GEORGINA OLSON
georgina.olson@gimm.com.mx

La titular de la Secretaría de Desarrollo Urbano y Vivienda (Seduvi), **Ileana Villalobos Estrada**, expresó que en el largo plazo buscan eliminar los mil 279 anuncios espectaculares en azoteas que existen en la Ciudad de México —conforme al padrón de 2015— porque están prohibidos por ley "y debemos cumplir con la legislación", expresó.

En entrevista con **Excelsior**, Villalobos Estrada planteó que "es muy importante considerar que la Ley de Publicidad Exterior vigente prohíbe espectaculares en azoteas", así lo establece el artículo 13 de dicha ley.

En las reuniones que han tenido con empresarios del ramo, les ha planteado que "independientemente de una posibilidad de derechos adquiridos o una licencia que se emitió para un anuncio espectacular, tenemos que atender lo que hoy en día establece la ley: que los espectaculares están prohibidos".

La funcionaria no especificó los tiempos en los que se realizará el retiro del material. "Lo que no podemos precisar ahorita son los tiempos, pero lo vamos a calcular, a programar de tal manera que efectivamente se lleve a cabo".

Villalobos Estrada explicó que, en estos primeros seis meses de la nueva administración, la Seduvi ha recibido todos los expedientes de las empresas que tienen espectaculares.

"Nos hemos encontrado con expedientes



Foto: Mateo Reyes
El artículo 13 de Ley de Publicidad Exterior prohíbe la instalación de anuncios espectaculares sobre azoteas.

40 UNIDADES serán retiradas de las azoteas en agosto por Seduvi e Invea.
30 Y 50 MIL PESOS es el costo por retirar cada espectacular.
6 MESES tardó la Seduvi en recibir los expedientes de las empresas que tienen espectaculares en azoteas

actualmente estamos imposibilitados a darles una nueva licencia, bajo esa modalidad —de espectaculares en azoteas— pues están prohibidos".

Recordó además que en agosto, junto con el Instituto de Verificación Administrativa, la Seduvi bajará 40 espectaculares en azoteas.

"Tenemos programado el retiro de 40 espectaculares, contamos con dictamen técnico de protección civil, sabemos que esas estructuras significan un riesgo para la población, para la ciudad, hay instalaciones que se encuentran muy cerca de las vías del Metro, de las estaciones, de centros de concentración masiva. Tenemos que preservar la seguridad de las personas" afirmó.

Explicó que no es una labor sencilla: los espectaculares se retiran en la noche, las grúas cobran entre 30 y 50 mil pesos por cada retiro, dependiendo de la altura del edificio.

"Es una tarea que requiere de la movilización de muchas instituciones: de la Secretaría de Seguridad Ciudadana, de Protección Civil, de la Seduvi, de la alcaldía. Es una labor muy coordinada para garantizar la seguridad al retirar las estructuras".

incompletos, hemos tenido que hablar con las empresas y decir 'bueno si usted tiene el permiso, pues ayúdenos a encontrarlo (sic), porque aquí no está su permiso' explicó.

Señaló que documentar los casos y sistematizar la información ha implicado un gran esfuerzo. "Contrastar la información con los expedientes, hacer trabajo en campo para revisar los anuncios, pero desde luego tenemos que cumplir la ley".

Y recordó que la jefa de Gobierno, **Claudia Sheinbaum**, "ha hecho mucho énfasis en el sentido de que

EN IZTAPALAPA

Pondrán cámaras y GPS a transporte público

POR ERIKA DE LA LUZ
edelaluzm@gimm.com.mx

En 15 días, el transporte público de Iztapalapa contará con GPS y cámaras de video-vigilancia para disminuir el robo en las unidades, aseguró la jefa de Gobierno, **Claudia Sheinbaum**.

"Vamos a ir en el proceso de modernización del

transporte; los GPS ayudan en seguridad, pero también en el conocimiento de movilidad".

Se trata de una inversión de alrededor de 150 millones de pesos para que las unidades estén conectadas, a través de las cámaras, al Centro de Comando, Control, Cómputo, Comunicaciones y Contacto Ciudadano (C5).

"La licitación se hizo a través del órgano regulador de Transporte para encontrar las mejores tecnologías. Se van a instalar GPS y cámaras durante el año, esperamos alcanzar alrededor de 10 mil unidades, son alrededor de 16 mil en total y la alcaldesa de Iztapalapa va a instalar monitores ya con recursos de la alcaldía", dijo Sheinbaum.



Foto: Especial
La jefa de Gobierno, Claudia Sheinbaum, fue a Iztapalapa.

comunidad@gimm.com.mx @Comunidad_Exc

COMUNIDAD
EXCELSIOR SÁBADO 20 DE JULIO DE 2019



Fotos: Especiales
Los dos detenidos fueron hospitalizados en la Cruz Roja, uno con un balazo en la pierna y el otro con fracturas en la cara y la pierna.

HAY DOS DETENIDOS EXTRANJEROS

Grupo de 7 intentó robar casa blanca

Los ladrones ingresaron al domicilio de la actriz **Angélica Rivera**; los guardias hirieron a dos

POR WENDY ROA Y MAURICIO HERNÁNDEZ
comunidad@gimm.com.mx

Siete sujetos vestidos de negro y con armas de fuego intentaron robar la noche del jueves la casa vinculada a la actriz **Angélica Rivera**; los empleados de seguridad lograron detener a dos de ellos, ambos extranjeros, y los entregaron a elementos de la Secretaría de Seguridad Ciudadana (SSC).

Como lo informó **Excelsior** ayer, alrededor de las 22:40 horas, los responsables —junto con cinco de sus cómplices— ingresaron al inmueble ubicado en avenida Paseo de las Palmas, en la colonia Lomas de Chapultepec, de la alcaldía de Miguel Hidalgo. Los asaltantes amagaron a los empleados y les exigieron la ubicación de los objetos de valor, así como la de las cajas fuertes.

Cuando habían sustraído varias piezas valiosas, fueron sorprendidos por uno de los guardias, quien les marcó el alto y los delincuentes dispararon contra

el agente, quien repelió la agresión e hirió a uno.

Con el apoyo de sus compañeros, logró la captura de dos de los responsables. El resto del grupo logró huir.

El personal de seguridad privada solicitó el apoyo de elementos de la SSC, a los que les entregaron a los imputados.

Uno de ellos, de 31 años, dijo ser originario de Bogotá, Colombia, mientras que el otro, de 34, señaló ser de Barquisimeto, Venezuela.

Los uniformados de la SSC solicitaron el apoyo médico, ya que el colombiano presentaba un disparo en la pierna y el venezolano dos fracturas, una facial y la otra de la pierna derecha. Ambos fueron hospitalizados en la Cruz Roja de Polanco en calidad de detenidos.

Los inculpados traían una mochila negra con dos desarmadores largos, una pinza corta alambre, un desarmador plano, dos pinzas de presión y un desarmador punta de cruz, un par de guantes negros, dos gorras tipo beisbolera, dos teléfonos celulares y joyería.

Uno de los guardias de la vivienda quedó también bajo custodia, junto con su arma de cargo.



Foto: Especial
MAKENA Y OMONDI

Nacen 2 hienas en Chapultepec

Por primera vez en la historia del Zoológico de Chapultepec nacieron dos hienas, que fueron bautizadas ayer con los nombres **Makena** (la que es feliz) y **Omondi** (nacida durante el amanecer).

Las crías, que tienen tres meses de nacidas y pesan nueve kilos, comen carne desde las primeras semanas y ya están en proceso de dejar la leche de su mamá, **Kassam**. Ambas hienas presentan un buen estado de salud, indicó **Marina Robles**, titular de Sedema.



Sin maquillaje

Alfredo La Mont III
arlamont@msn.com

NOUVEAU/DÉCO

¿Cuál es cuál? ¿Cuál es la diferencia entre art déco y art nouveau?

Este último significa "arte nuevo" y tuvo su máxima expresión desde 1880 hasta poco antes de la Primera Guerra Mundial. Uno es "florido" y el otro "racionalizado". El art nouveau es el decorativo. Art déco es más elegante. Ambos surgieron como reacciones a impactantes eventos mundiales: la Revolución Industrial y la Primera Guerra Mundial, respectivamente. Ambos abarcan elementos modernistas, presentan formas naturalistas, pero estilizadas, a menudo combinadas con formas más geométricas, en particular arcos, parábolas y semicírculos (Gustav Klimt o los arcos de la Torre Eiffel). El movimiento trajo formas naturales que a menudo se habían pasado por alto, como insectos, malezas e incluso hadas míticas, como lo demuestran las joyas de Lalique o las lámparas de Tiffany. El art déco surgió después de la Primera Guerra Mundial, con una nueva opulencia y extravagancia que definieron la era del jazz y la estética del art déco. El movimiento tomó su nombre de la Exposition Internationale des Arts Décoratifs et Industriels Modernes de 1925, que se celebró en Francia. El estilo prevaleció desde la década de 1920 hasta aproximadamente el comienzo de la Segunda Guerra Mundial y se caracteriza por formas geométricas y aerodinámicas.

IGNACIO QUIÑONES PEÑA

Ojalá me pueda sacar de una duda sobre el cambio climático: ¿es un fenómeno cíclico o es resultado del comportamiento humano?

Ambos.

JUAN K. MANEJ

Así como están las cosas hay que echarse "El paso de la muerte", esto es una comida al día.

Don Juan, siempre enfatizo que los extremos son malos.

OÍDO/HÉCTOR LIEVANO

Hola, buen día. Le pregunto: sé que hay ejercicios para varias partes del cuerpo humano, pero ¿hay alguno para mejorar el oído? A mayor edad, como que se pierde más la audición. Gracias.

Haga ejercicios para estimular la circulación de la sangre, como el yoga. No fume, no se exponga a ruidos fuertes y hágase una evaluación.

AUTÓMATAS

¿Cómo ve usted el futuro de los robots contra los humanos?

Veo que con las condiciones que las industrias encontrarán cuando sus fuerzas de trabajo estén automatizadas (los últimos trabajos disponibles serán los pesados manuales), los robots serán demasiado inteligentes para querer hacerlos.

LA IGLESIA

¿Qué reformas ha implementado el Vaticano ante el problema del abuso sexual?

Ha hablado mucho, pero en concreto poco ha hecho para evitar esto en el futuro. Este es un problema que tiene muchas facetas. Es un problema de celibato y de ética sexual. Es un problema que incluye una subcultura de secretos rodeando a hombres gays en la iglesia. Es un problema que ha emanado del poder macho institucional sobre las mujeres y los niños, el mismo tipo de poder que permitió a los sacerdotes en Francia tener relaciones con las monjas, lo que se conoce como esclavitud sexual. Es un problema de clericalismo, en el que a los clérigos elevados protegidos se les da el beneficio de la duda. Esta ha sido la norma católica desde el siglo XVI, una cultura de permisividad sexual en la que los sacerdotes socavaban sus excepciones, con mujeres, con hombres, con niños, con la idea de que esta experiencia sexual está fuera del voto: "mantengo mis votos cuando estoy en mis hábitos negros, pero no afuera".

PALOMO



Pide favorecer a clientes de bicis

SECRETARÍA DE MOVILIDAD

Andrés Lajous solicitó a las empresas de alquiler de bicicletas funcionar con bases sólidas

POR ATALO MATA OTHÓN
atalomatao@gmm.com.mx

El secretario de Movilidad de la Ciudad de México, Andrés Lajous, reiteró su advertencia a las empresas que alquilan bicicletas para que puedan operar de manera regular, dijo que el objetivo es que funcionen con bases sólidas para ofrecerle certidumbre a los usuarios que diariamente pagan por utilizar estos medios de transporte.

Incluso abrió la posibilidad de ampliar el número de bicicletas y el área de operación, pero con la condición de trabajar de manera ordenada, si demuestran tener la capacidad financiera, así como darle un buen y justo servicio al usuario.

Dejó en claro que el procedimiento que otorga los permisos para estas compañías establece que quienes no paguen la contraprestación no podrán operar, puesto que las empresas enviaron una carta aceptando



Foto: Especial

Ayer se inauguró la Biciescuela de Verano, que proporciona cursos urbanos y recreativos en los diferentes bosques urbanos de la ciudad.

las condiciones desde un principio.

El titular de Semovi criticó que en la administración anterior había permisos temporales de dos semanas y que tenían que renovarse al término de ese lapso, donde se dieron permisos sin ningún criterio público.

Lajous Loeza celebró que actualmente se publicaron reglas de operación, lineamientos técnicos y los avisos que determinaron la forma en cómo se entregaron los permisos anuales.

El secretario de Movilidad fue entrevistado en el Bosque de Chapultepec durante

la inauguración de la Biciescuela de Verano, en la que se proporcionará cursos urbanos y recreativos en bicicleta específicamente para niños, adultos y mujeres, del 13 de julio al 11 de agosto en los diferentes bosques urbanos de la capital del país.

Con casi 170 mil asistentes en seis ediciones, este programa ofrece cursos a personas desde los tres años: para aprender a andar en bicicleta y también para ser un ciclista urbano responsable.

Del total de asistentes a la Biciescuela desde 2013, el 54 por ciento han sido niñas y mujeres.

3

INMUEBLES

en las alcaldías de Xochimilco, Coyoacán y Cuauhtémoc visitó la jefa de Gobierno.

EN TRES ALCALDÍAS

Verifican los costos de reconstrucción

POR ERIKA DE LA LUZ
edelaluzm@gmm.com.mx

La jefa de Gobierno, Claudia Sheinbaum, realizó un recorrido en compañía del comisionado para la Reconstrucción, César Cravioto, en las alcaldías de Xochimilco, Coyoacán y Cuauhtémoc.

"Aquí hicimos una revisión por tres edificios. Estamos haciendo una auditoría de costos de algunos edificios que iniciaron en la administración pasada. Estamos revisando inconformidades que hay de los vecinos con lo que se está entregando, en algunos casos son acabados, en otros casos hay que hacer una revisión estructural", señaló.

El recorrido inició en edificio 5 de la calle Rincón del Sur 15 de la colonia Bosque Residencial del Sur, en Xochimilco; posteriormente en Rancho San Lorenzo 32 en la colonia Los Girasoles III, en Coyoacán, y concluyó en avenida Insurgentes Norte 476, colonia Atlampa de la alcaldía Cuauhtémoc.



Viejo mi querido viejo

Rafael Álvarez Cordero
raalvare2009@hotmail.com

¿Y si fueran tu abuelito o tu abuelita?

• Todos deseamos que a los viejos se nos trate como merecemos. Somos quienes hemos construido el país.



Hay de aquel que no honra a sus mayores".
El Corán

Querido viejo: estamos viviendo situaciones que nunca imaginamos, cambios en nuestras vidas que nos afectan sin que sepamos bien a bien cómo y en qué van a terminar.

Nosotros los viejos no entendemos los recortes en los programas para bebés, mujeres en situación de peligro y ancianos. Callamos y no decimos nada hasta que la noticia nos llega a afectar personalmente.

Por eso, querido viejo, en lugar de hablarle y dirigirme a ti, quiero usar este espacio para dirigirme a los funcionarios gubernamentales, en la Secretaría de Gobernación,

la Secretaría de Hacienda y Crédito Público, la Secretaría de Salud y otras dependencias, para preguntarles:

Estimado funcionario, estimada funcionaria: tú tienes seguramente capacidad de raciocinio, bases educativas, valores, afectos y amores; ¿y si la víctima de esos recortes y esas limitaciones presupuestales fueran tu abuelito o tu abuelita? ¿serás capaz de cortar de un tajo los apoyos y los aportes que por ley y por dignidad merecen tus abuelos después de haber trabajado toda su vida para ofrecerte lo mejor y lograr que tu vida sea productiva?

Estimado funcionario, estimada funcionaria: ¿te das cuenta de que, como tú, miles de mexicanos tienen familiares de edad avanzada, muchos de los cuales necesitan la

atención por su salud deteriorada y el apoyo que el gobierno está obligado a proporcionar como parte de sus obligaciones? ¿te das cuenta de que miles de personas enferman y mueren por esos recortes? Como hoy, que

supe de una persona que sufrió una grave hemorragia porque no había estudios de laboratorio en el Instituto Nacional de Cardiología, no pudo hacer los análisis de control y la dosificación de sus anticoagulantes no fue adecuada.

Estimado funcionario, estimada funcionaria: ¿te das cuenta de que una de las primeras obligaciones de todo gobierno es velar por la vida y la salud de todos los habitantes? ¿te das cuenta de que es hay más riesgo al carecer de un medicamento indispensable que ser asaltado o robado en la calle?

Todos deseamos que a los viejos se nos trate como merecemos. Somos quienes de una manera o de otra hemos construido el país en el que vivimos: unos como empleados, otros como profesionales, otros como comerciantes, unos más como maestros, como padres o madres, todos, de acuerdo con nuestras capacidades, hemos sido mexicanos de tiempo completo, cumplidores y capaces. ¿Por qué

ahora nos tratan como desechos de la vida? ¿por qué ahora cortan los programas sin misericordia y nos abandonan a nuestra suerte?

En todas las épocas, en todas las culturas, el respeto para los viejos ha sido fundamental;

en Grecia se crearon por primera vez las instituciones dedicadas a los ancianos desamparados, una de ellas, relatada por Vitruvio, era una casa de Creso en la que los habitantes por su edad avanzada tenían el privilegio de vivir en paz, fue la primera casa de retiro

En Yucatán, los relatos del *Popol Vuh*, un relato maya, aconsejan: "pregunta a tu abuelo, a tu abuela, a los mayores, ellos tienen la paz, la sabiduría la conciencia".

Sabemos que las intenciones de la nueva administración son limpiar todo el país de problemas, mentiras y corrupción, pero eso no se logra destruyendo de un tajo todo lo que se logró por decenios. Lo que está mal debe desaparecer, pero no lo que por años ha confirmado su bondad. Por eso reitero mi pregunta a los funcionarios: señor, señora, ¿y si fueran tu abuelito o tu abuelita, harías lo mismo?

Aprehenden a 4 de *La Unión Tepito*

VENUSTIANO CARRANZA

El conductor del auto intentó huir; tras una persecución fue capturado con sus acompañantes en la colonia Moctezuma

POR WENDY ROA
wendy.roa@gimm.com.mx



Los cuatro hombres relacionados con el grupo delictivo *La Unión Tepito* viajaban en un Golf blanco con matrícula C18-AZD.

Cuatro sujetos, integrantes de *La Unión de Tepito* fueron detenidos anoche por elementos de la Secretaría de Seguridad Ciudadana.

La captura se realizó en la colonia Moctezuma de la alcaldía de Venustiano Carranza, cuando los imputados circulaban a bordo de un Volkswagen Golf blanco, matrícula C18-AZD.

De acuerdo con las autoridades en un punto de revisión se le solicitó al conductor detenerse para una revisión, sin embargo aceleró e intentó huir, por lo que fue perseguido y detenido.

A bordo de la unidad iban Miguel Ángel "N", de 30 años; Maximiliano "N", de 20; Diego Axel "N", de 19, y Carlos "N", de 18 años y dentro del auto, varias dosis de droga.

Estos hombres forman parte del grupo que comanda Hugo Mitsuru Hernández, conocido como *Mitsuru*, que opera en la zona sur de la Ciudad de México y a quien se le implica en el homicidio

de Norberto Ronquillo.

Los inculpados fueron trasladados a la Agencia 50 del MP, en donde se inició una carpeta de investigación por delitos contra la salud.

Policías de Investigación de la PGJ iniciaron las indagatorias debido a que estas personas podrían estar relacionadas con el homicidio de un miembro de una banda rival.

MILPA ALTA

Detienen a 4 por sembrar marihuana

Elementos de la Secretaría de Seguridad Ciudadana detuvieron a cuatro personas, entre ellas una mujer, las cuales resguardaban un sembradío de marihuana, en la alcaldía de Milpa Alta.

La captura se realizó tras un recorrido de los uniformados y personal de la demarcación por la calle

Prolongación Guadalupe Victoria, en el barrio Tula del pueblo San Pedro Atocpan.

De acuerdo con las autoridades, los agentes al pasar por el terreno de 10 metros por 10 metros, se percataron de las plantas, por lo cual se detuvieron a inspeccionar.

Al revisar el lugar, encontraron a los responsables de entre 23 y 54 años de edad, los cuales fueron arrestados.

Por estos hechos los detenidos fueron puestos a disposición de la Agencia del MP de la Coordinación Territorial MIL-1, en donde se inició una carpeta de investigación por delitos contra la salud.

— Wendy Roa



Foto: Mauricio Hernández

Después del operativo, los detenidos fueron trasladados a la Agencia 50 del Ministerio Público en la colonia Doctores.

COYOACÁN

Caen 5 integrantes de *Los Molina*

El operativo se realizó en un domicilio en la colonia Pedregal de Santo Domingo

POR WENDY ROA
wendy.roa@gimm.com.mx

En un operativo, elementos de la Secretaría de Seguridad Ciudadana y Policías de Investigación detuvieron a cinco integrantes del grupo delictivo *Los Molina*, la noche del jueves.

Estos sujetos, cuya área de operación era la alcaldía de Iztapalapa y los municipios mexicanos de Chalco y Ecatepec, están relacionados con diversos homicidios en la zona sur-oriente de esta capital, entre los que destaca el cometido la madrugada del 17 de febrero pasado en el cruce de las calles Benito Juárez y Cuitláhuac, de la colonia Los Reyes Culhuacán, en Iztapalapa, lugar donde murieron cinco hombres y una mujer.

La captura de quienes fueron identificados como dos de los líderes de esta



Los ubicamos y se les aseguraron armas de fuego y droga, además del vehículo implicado en ese homicidio".

JESÚS ORTA
SECRETARIO DE SEGURIDAD CIUDADANA DE LA CDMX

organización criminal, así como de tres de sus cómplices, se realizó en un domicilio de la colonia Pedregal de Santo Domingo, en la alcaldía de Coyoacán, indicó Jesús Orta, secretario de Seguridad Ciudadana.

"Se le estaba dando seguimiento a un vehículo, justamente a través de arcos y cámaras de videovigilancia. Los ubicamos y se les aseguraron armas de fuego y droga, además del vehículo implicado en ese homicidio", comentó Orta.

Los detenidos fueron trasladados a la Agencia 50 del Ministerio Público en la colonia Doctores.

CUAUHTÉMOC

Asesinan a un hombre; hay un detenido

POR WENDY ROA
wendy.roa@gimm.com.mx

La mañana de ayer una persona fue asesinada en la colonia Centro.

Los hechos se registraron después de las 11:00 en el cruce de las calles Colombia y Argentina, de la alcaldía de Cuauhtémoc.

De acuerdo con testigos, la víctima de alrededor de 30 años caminaba en compañía de su pareja, cuando al menos dos sujetos a bordo de una motocicleta los interceptaron y sin mediar palabra le dispararon al hombre en varias ocasiones.

Al arribar, los paramédicos certificaron la muerte del hombre.

Peritos de la Procuraduría General de Justicia llegaron al lugar para recabar evidencia.

En tanto, elementos de la Secretaría de Seguridad Ciudadana lograron la captura de uno de los responsables, se trata de Axel Jair "N", de 21 años, a quien se le aseguró un arma de fuego calibre .45 con nueve cartuchos útiles, además de una bolsa de plástico transparente, al parecer con droga y un arma de fuego.

2

HOMBRES

a bordo de una motocicleta se acercaron a la víctima y le dispararon.

La Generación 58 de la ENA de la UNAM

Nos unimos a la pena que embarga a los hijos de la

ARQ. ANA MARIA CALDERON Y REYES

Por su sensible fallecimiento

Siempre te recordaremos con Amor y Cariño

Descanse en paz

Mesa Directiva Generación 58.

Ciudad de México a 16 de julio de 2019.

E

Visita nuestra página web

www.excelsior.com.mx

Un KILO de ayuda

Lourdes Villagómez. Artista visual.

Ángel, 3 años. Sueña con ser artista.

Desarrollar sus habilidades abre posibilidades infinitas

Juntos sigamos construyendo entornos que mejoran el desarrollo de los niños mexicanos. Visita www.unkilodeayuda.org.mx

#FamiliaUKAXMéxico

PUBLICIDAD DONADA

@UNKILODEAYUDA

Lo mejor está en **GUANAJUATO**

EL DESTINO CULTURAL DE MÉXICO

¡Disfruta los Eventos de Julio!

FERIA DE SILAO 12 AL 20 JULIO SILAO	XXXII FESTIVAL CULTURAL DE LA TOLTEQUIDAD 19 AL 21 JULIO SAN LUIS DE LA PAZ	FESTIVAL INTERNACIONAL DE CINE DE GUANAJUATO 19 AL 28 JULIO SAN MIGUEL DE ALLENDE Y GUANAJUATO
VENDIMIA MUSEO DEL VINO 20 JULIO DOLORES HIDALGO	FERIA DE COCINA TRADICIONAL NHAÑHU (OTOMÍ) - EL LLANITO 20 Y 21 JULIO DOLORES HIDALGO	1ER. FESTIVAL DE CERVEZA ARTESANAL 21 JULIO VALLE DE SANTAGO
PURÍSIMA DE MIL SABORES 21 JULIO PURÍSIMA DEL BRICON	10° SALVABLUES JAZZ FESTIVAL INTERNACIONAL 2019 24 AL 28 JULIO SAN MIGUEL DE ALLENDE	VENDIMIA SAN JOSÉ LAVISTA 27 JULIO SAN MIGUEL DE ALLENDE
RUTA VOLCÁNICA 28 JULIO VALLE DE SANTAGO		

guanajuato.mx

Secretaría de Turismo

INDICADOR	ANTERIOR	ACTUAL	VARIACIÓN
S&P/BMV IPC (MEXICO)	41,618.11	41,606.54	-0.03%
FTSE BIVA (MEXICO)	852.80	851.44	-0.16%
DOW JONES (EU)	27,222.97	27,154.20	-0.25%
NASDAQ (EU)	8,207.24	8,146.49	-0.74%

INDICADOR	ANTERIOR	ACTUAL	VARIACIÓN
TIE (28 DÍAS)	8.4750%	8.4775%	0.0025 pp.
TIE (91 DÍAS)	8.4475%	8.3600%	-0.0875 pp.
CETES (28 DÍAS)	8.1700%	8.1300%	-0.0400 pp.
TASA OBJETIVO	8.2500%	8.2500%	0.0000 pp.

INDICADOR	ANTERIOR	ACTUAL	VARIACIÓN
DÓLAR (VENTANILLA)	\$19.2500	\$19.3000	\$0.0500
DÓLAR (SPOT)	\$18.9645	\$19.0200	\$0.0555
EURO	\$21.3696	\$21.3630	-\$0.0066
LIBRA	\$23.8096	\$23.8060	-\$0.0036

GASODUCTO IEnova informa de aplazamiento

La empresa Infraestructura Energética Nova (IEnova) informó de manera formal a la Bolsa Mexicana de Valores (BMV) que su subsidiaria Gasoducto de Aguaprieta fue emplazada a proceso de arbitraje por la Comisión Federal de Electricidad (CFE). En un evento relevante publicado ayer, reiteró que la demanda busca la nulidad de algunas de las cláusulas del contrato de servicios de transporte del gasoducto Guaymas - El Oro, en las que se hace referencia a la responsabilidad de ambas partes por eventos "de caso fortuito y fuerza mayor, así como el reembolso de pagos por capacidad relacionados a dichos eventos".

EL DATO

La pugna en gasoductos

El gobierno federal, en conjunto con la CFE y las empresas, realizan reuniones en busca de una conciliación.

"No obstante, reafirmamos nuestra disposición de continuar el diálogo con la CFE y las autoridades correspondientes, como lo hemos hecho en repetidas ocasiones, para encontrar una pronta solución. IEnova reitera que siempre ha actuado con estricto apego al marco legal y al contrato."

-Nayeli González

52.8 POR CIENTO El Infonavit anuncia avance en créditos

Hasta la primera quincena de julio, el Instituto del Fondo Nacional para la Vivienda de los Trabajadores (Infonavit) registra un avance en su meta de crédito de 52.8 por ciento. De acuerdo con información del organismo que dirige Carlos Martínez Velázquez, en lo que va del año el organismo ha entregado 278 mil 773 créditos a los derechohabientes, entre financiamientos para la adquisición de una vivienda nueva o usada y préstamos para mejoramiento.

Según cifras del Plan Financiero del organismo, para este año se tiene contemplada una colocación de 527 mil 796 créditos, de los cuales 377 mil 796 serían hipotecarios y 150 mil para mejora y remodelación.

Según las cifras de los planes para este 2019, esta colocación de 527 mil 796 créditos sería mayor en 5.0% a la meta prevista para el 2018, que era de 501 mil 982 financiamientos.

Con esta colocación, se prevé una derrama para 2019 de 209 mil 952 millones de pesos.

-Carolina Reyes

527,796

CRÉDITOS

hipotecarios se pretenden otorgar este año, según los datos del Infonavit

TIPO DE CAMBIO EN LA SEMANA

(Pesos por dólar)

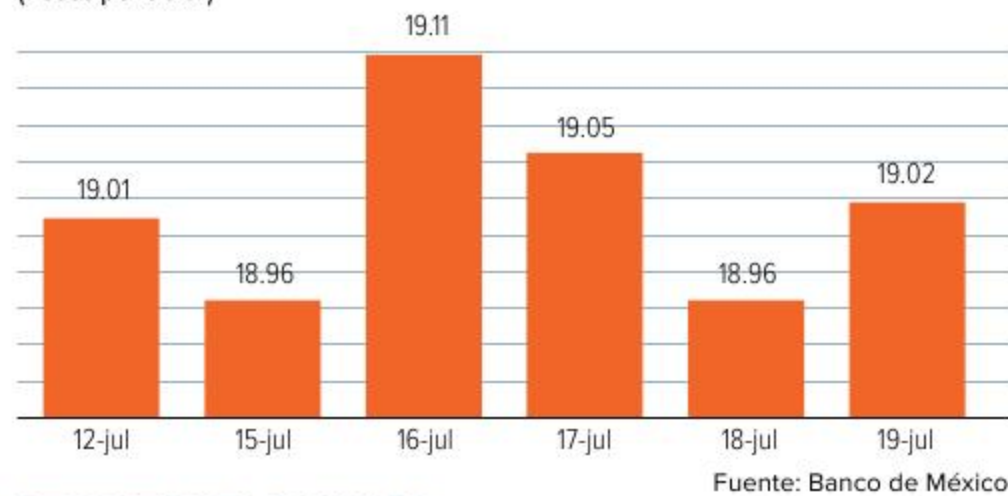

Fuente: Banco de México

REPORTE DEL BANXICO

El peso pierde en la semana

El peso mexicano perdió ayer seis centavos, al negociarse al cierre de la sesión en 19.0200 por dólar de mayoreo, ante una recuperación generalizada de la divisa estadounidense tras haber perdido terreno en las dos sesiones previas. La moneda perdió en la semana dos centavos. -Felipe Gazcón

dinero@gimm.com.mx @DineroEnImagen

DINERO

EXCELSIOR SÁBADO 20 DE JULIO DE 2019

ANUNCIA AEROMÉXICO

Vuelos diarios a Barcelona

La compañía mexicana anunció ayer que desde el próximo 10 de diciembre aumentará sus frecuencias en la ruta Ciudad de México-Barcelona. A partir del último mes del año, Aeroméxico ofrecerá cinco vuelos semanales y será hasta marzo de 2020, cuando opere la ruta de forma diaria. De acuerdo con la empresa, España es un mercado muy especial ya que es la puerta de entrada hacia Europa.

-Miriam Paredes



MÁS CON
**RODRIGO
PACHECO**
Excelsior TV | Lunes 3:00 pm

Pemex se asociará en almacenamiento

Requieren más de dos mil 862 mdd para la construcción de la nueva infraestructura

POR NAYELI GONZÁLEZ
nayeli.gonzalez@gimm.com.mx

Petróleos Mexicanos (Pemex) no sólo busca la participación de la iniciativa privada en el desarrollo de campos petroleros, sino también para la construcción de infraestructura, para el almacenamiento y transporte de petrolíferos, así como para el aprovechamiento y venta de gas húmedo amargo.

Para estos proyectos que fueron reservados por Pemex en su Plan de Negocios, por considerarlos estratégicos, se estiman inversiones por más de dos mil 862 millones de dólares que serían ejercidos en los siguientes años.

La empresa espera que casi la totalidad de dichos recursos sean aportados por empresas privadas, pues en algunos de los casos se usará el esquema de asociación.

CONSTRUCCIÓN DE TAD EN TULA

Uno de los más importantes es el proyecto Tolteca, que contempla la construcción de una Terminal de Almacenamiento y Distribución (TAD) con siete tanques, con una capacidad total de 700 mil barriles, conexión de recepción y entrega de hidrocarburos con una línea de ferrocarril y pipas.

El proyecto se realizará entre 2019 y 2021, en los terrenos que serían destinados a la refinería Bicentenario en Tula, Hidalgo. Para este, Pemex sólo pretende aportar el terreno y una barda perimetral de 61.3 hectáreas, con un valor de 43 millones de dólares, por lo que espera que los inversionistas aporten 92.7 millones de dólares para un total de 141.2 MDD.

BUSCA INVERSIONISTAS PRIVADOS

PLAN DE NEGOCIOS

Este tema que fue reservado, ahora se conoce y así es como va a funcionar en los próximos meses:

INFRAESTRUCTURA

PROYECTO PENINSULAR

- Poliducto de 12" con 300 km (Mérida-Cancún)
- TAD Cancún de 310 mil barriles
- Ducto 8" y 9 km (de la TAD de Cancún a ASA Cancún)
- Ampliación TAD Mérida

TOLTECA

- TAD de 700 mil barriles (siete tanques de almacenamiento)
- Conexión férrea para recepción y entrega de hidrocarburos
- Conversión de pozoleoducto a poliducto para conexión Tuxpan-Tula y Tula-Salamanca

APROVECHAMIENTO DE GAS HÚMEDO AMARGO

- Planta de procesamiento con alto contenido de nitrógeno
- Plante de producción y entrega de nitrógeno

EMPRESA PRODUCTIVA SUBSIDIARIA

PROYECTO PENINSULAR

- Pemex Logística

TOLTECA

- Pemex Logística

APROVECHAMIENTO DE GAS HÚMEDO AMARGO

- Pemex Transformación Industrial, Pemex Logística y Pemex Exploración y Producción

INVERSIÓN

PROYECTO PENINSULAR

- 280 mdd

TOLTECA

- 141.2 mdd

APROVECHAMIENTO DE GAS HÚMEDO AMARGO

- 2441 mdd

EJECUCIÓN

PROYECTO PENINSULAR

- 24 meses

TOLTECA

- 2019-2021

APROVECHAMIENTO DE GAS HÚMEDO AMARGO

- 3 años

59 MILLONES pretende gastar la compañía del Estado para el proyecto en Yucatán

43 MILLONES de dólares sería lo que aportaría Pemex en la construcción de la TAD Tula

Ilustración: Abraham Cruz

SÍ HABRÁ REPRESENTANTE EN EL ORGANISMO

Nuevo embajador de México ante OMC

La Secretaría de Economía designó a Ángel Villalobos en sustitución de Roberto Zapata

POR LINDSAY H. ESQUIVEL
lindsay.hernandez@gimm.com.mx

Ángel Villalobos Rodríguez fue nombrado como nuevo representante de México ante la Organización Mundial del Comercio (OMC), en

sustitución de Roberto Zapata Barradas, nombramiento que debe ser ratificado por el Senado de la República.

Con esta designación, el gobierno mantiene un elemento indispensable para defender al país en controversias, disputas comerciales y casos ante la OMC, organismo internacional encargado de regular el libre comercio entre sus 164 miembros.

En días pasados, trascendió que Zapata dejaría el



Foto: Especial

Ángel Villalobos será el próximo representante de México ante la OMC. Falta sólo su ratificación.

cargo que ocupa desde 2017 en Ginebra, Suiza, por la nueva Ley Federal de Austeridad.

También se habló del cierre de siete oficinas en Washington, Estados Unidos; Ottawa, Canadá; Bruselas, Bélgica; Tokio, Japón; Hong Kong, China; París, Francia; y Montevideo, Uruguay, ya que en la nueva ley quedan prohibidas las delegaciones de los entes públicos en el extranjero, con excepción de las encargadas de seguridad

nacional e impartición de justicia.

La Secretaría de Economía no detalló el motivo de la separación de Zapata frente a la OMC, aunque reconoció que trabajó "con gran profesionalismo".

Actualmente Villalobos Rodríguez funge como director general de Comercio Internacional de Servicios e Inversión de la Secretaría de Economía. En su trayectoria profesional se destacó como subsecretario de Negociaciones Comerciales Internacionales, y director general de Inversión Extranjera en la misma dependencia.

Ilustración: Abraham Cruz



Del verbo emprender

Salo Grabinsky
gzsalo@gmail.com

Reflexiones sobre empresas y familias

• Las herencias sin el trabajo hacen mucho daño a los descendientes, ellos deben buscar su camino.

Éste es un "feeling" que no puedo sustentar con datos duros, sino con una serie de hechos aislados entre sí, pero cada vez más frecuentes en mis actividades como asesor de empresas familiares.

Hay nerviosismo en los dueños de muchos negocios, sobre todo, con sus hijos y posibles sucesores.

La crisis generacional que se viene gestando desde los años noventa del siglo pasado y que amainará a finales de los años veinte del nuevo milenio está llegando, a mi entender, a una etapa crítica. Me explico:

Dejo fuera la incertidumbre del mundo actual, con un nuevo régimen en el país, cambios estructurales y globales que, por supuesto, enrarecen aún más el ambiente.

■ 1.- Patriarcas adultos con edades desde los setentas que ven mermadas sus fuerzas físicas, y en algunos casos mentales y su natural declive, lo cual cambia radicalmente la dinámica familiar.

No hay ni planeación ni una visión común de hacia dónde se espera que llegará el negocio a mediano y largo plazo. Esto provoca una tensión y un vacío en la toma de decisiones críticas, que resulta muy peligroso.

■ 2.- Por otro lado, los sucesores, muchos de ellos hermanos o primos dentro del grupo empresarial, están llegando a la madurez con hijos entrando al campo laboral y con las presiones de sus cónyuges para que les den apoyo económico o trabajo en el negocio familiar.

No existen reglas claras, empiezan los conflictos entre socios por la entrada de familiares sin existir consenso y aprobación de los demás.

Ustedes pueden imaginarse el resto de esta historia, que se está multiplicando.

■ 3.- Los nietos o descendientes del fundador (que son millennials) tienen una filosofía y actitud muy diferentes a la de sus antepasados o de otros emprendedores.

Sin hacer generalizaciones, puedo observar a varios herederos definirse como hijos o nietos de ricos, con el derecho a gozar los beneficios que les dan su apellido y *status* social y a obtener dinero con el menor esfuerzo.

No saben el daño que están haciendo a su futuro al aceptar esa situación de dependencia y pasividad en vez de buscar un camino con su esfuerzo y creatividad.

Hay múltiples excepciones afortunadamente, pero subsiste este grave problema.

Estos síntomas los percibo con mayor frecuencia que en años anteriores y, en ciertos casos, incluso esto orilla a una separación entre socios y/o la venta de la empresa a terceros para evitar que se pierda todo.

Afortunadamente, también existe un planteamiento dentro de los dueños para buscar formas de prevenir, antes de que llegue el conflicto a mayores.

Ya se ha platicado entre los familiares, aún con tensiones todavía manejables y un deseo de buscar ayuda profesional.

Pienso que este fenómeno va a ser mayor a corto plazo. Va a haber cambios sustanciales en el delicado sistema de las familias-empresas y patrimonio y víctimas, pero también soluciones y continuidad en este proceso que estamos viviendo.

Les recomiendo un proceso de reflexión, seguido con una plática con su familia, para fijar un acuerdo común con el apoyo que sea necesario.

La crisis generacional que se viene gestando desde los años noventa del siglo pasado está llegando a una etapa crítica.

RETOS DE EMPRESAS FAMILIARES:

- Declive por vejez del patriarca
- Los sucesores quieren incluir a su familia
- Discrepancia de ideología por brecha generacional.



De convicción liberal

Guillermo Zamarripa
Director General del FUNDEF

Pemex

• Petróleos Mexicanos ya se ha convertido en un lastre para la economía en lugar de una fuente de crecimiento. En los últimos años, el sector ha crecido negativamente.

Durante la semana se presentó el plan de negocios de Petróleos Mexicanos (Pemex). Analistas y otros participantes de mercado estábamos a la espera. La opinión no ha sido muy favorable. El análisis ha sido desde una perspectiva macro y que se aparta del nuevo modelo. La perspectiva que voy a presentar es distinta y se basa en la información financiera de la empresa.

La situación de Petróleos Mexicanos se ha vuelto crucial para el país, ya que si no se estabiliza, puede volverse un lastre financiero para México y puede poner en duda la sustentabilidad de las finanzas públicas.

De hecho, los datos de crecimiento de la economía nos permiten entender que Petróleos Mexicanos ya se ha convertido en un lastre para la economía en lugar de una fuente de crecimiento. En los últimos años, el sector ha tenido un crecimiento negativo.

De acuerdo con el diagnóstico, los grandes problemas de Pemex son la alta carga fiscal, su endeudamiento y la baja inversión.

El plan contempla aumentar la inversión en parte con aportaciones de recursos del gobierno para reponer la capacidad de producción y llevarla a 2.6 millones de barriles de 2014. Se va lograr con la explotación de nuevos yacimientos y aumentando la actividad en los pozos que hoy existen.

Otra parte del plan de inversión es mejorar la capacidad de refinación y ampliarla con la refinería de Dos Bocas.

En síntesis, la visión del gobierno es que el problema es de recursos financieros, que las nuevas inversiones serán rentables y que no hay problemas operativos.

Pasemos ahora a entender la situación financiera actual de Petróleos Mexicanos. Mi fuente son los estados financieros dictaminados del ejercicio 2018. El auditor

KPMG dice "que los estados financieros consolidados presentan razonablemente en todos los aspectos materiales la situación financiera consolidada de Pemex". La opinión no tiene salvedades, es decir, se puede confiar en que las cifras son correctas.

El tema es que en el propio dictamen presentan una sección de "Incertidumbre material relacionada con negocio en marcha", la cual dice que, dada la pérdida, el capital negativo y la carga fiscal, entre otros factores, llevan a una duda sustancial sobre la capacidad de Petróleos Mexicanos para continuar como negocio en marcha. Ésta es una opinión negativa fuerte en el dictamen.

Respecto del nivel de inversión, el estado de flujo de efectivo revela que, en 2018, Petróleos Mexicanos invirtió 94 mil millones de pesos. Sí hubo inversión y solamente se va a aumentar.

La información por segmentos revela que exploración y producción con todo y carga fiscal sólo perdió 8 mil millones, en tanto que transformación perdió 57 mil y logística 62 mil.

Lo anterior nos dice que en la parte de extracción, Pemex no está tan mal. El problema es lo demás que absorbe muchos recursos porque tiene pérdida de operación.

El plan habla de destinar recursos para invertir. Los datos dicen que sí hay inversión y que hay negocios que pierden. Nada me asegura que vayan a invertir mejor y no se ve una estrategia para volver rentable un negocio que pierde. Invertir en refinación no tiene sentido de mantenerse Petróleos Mexicanos como está hoy.

El análisis no es dogmático, no es ni de izquierda ni de derecha, es de sustancia y basado en datos dictaminados.

La conclusión es que estamos en un problema que el plan no resuelve.

El plan de Pemex habla de destinar recursos para inversión, aunque sí la hubo y soló se va a aumentar. Nada asegura que inviertan mejor.

94

MMDP

inviertió Petróleos Mexicanos en 2018.

Vine a hablar **Inglés** y aprendí tan **Rápido** en **QUICK LEARNING** que... **Now I speak English!**

Sólo en

Inglés **QUICK LEARNING**

¡hablas o hablas!

f **5803-5000** quicklearning.com

ESTÁ CHIDO CREAR COSAS NUEVAS, NO QUE BEBAS ALCOHOL.



SKABECHE
INFLUENCERS

**NO ESTÁ
CHIDO** 

noestachido.org   



Consejo de la Comunicación
Voz de las Empresas



Suma de negocios
Rodrigo Pacheco
Twitter: @Rodpac

Foco amarillo automotriz

Si la economía mexicana fuera un coche, estaríamos viendo que se ha prendido el foco de falta de presión en las llantas, que metafóricamente sería la debilidad en el sector de la construcción. A dicho vehículo le quedaría un cuarto de gasolina en el tanque, que sería equivalente al consumo que da señales de debilidad. Al hipotético coche ahora se le prendió la alerta de cambio de aceite, que es la eventual debilidad del sector automotriz. En la primera mitad del año las ventas de automóviles nuevos en México cayeron 6.4 por ciento y la tasa descendente acelera conforme avanza el año.

EL MOTOR

Las ventas nacionales representan 32 por ciento de la producción de vehículos nuevos y el resto es de exportación. Los datos de la primera mitad de 2019 muestran que 78 por ciento de las exportaciones se fueron a Estados Unidos con un millón 370 mil vehículos, lo que significó un avance de 13 por ciento en comparación anual. El segundo mercado de exportación es Canadá, que representa apenas el 7 por ciento del total y que tuvo una caída anual de 6 por ciento. El tercer mercado es Alemania, que representa 4 por ciento y que tuvo un desplome de 29 por ciento anual. Las cifras hacen evidente que somos totalmente dependientes del mercado de Estados Unidos y que no es muy realista pensar en diversificar a otros mercados, de ahí que una desaceleración en la venta de autos nuevos en dicho mercado afecte inmediatamente a México. El tema es importante para el conjunto de la economía, dado que las manufacturas representan el mayor componente de la economía con 18 por ciento del PIB y el componente más importante de las mismas es el automotriz.

FOCO AMARILLO

Hasta ahora, la economía estadounidense ha gozado de buena salud, pero en la primera mitad del año, las ventas de vehículos nuevos ha mostrado signos de debilidad y se proyecta que se venderán por primera vez desde 2014 menos de 17 millones de unidades. Aun con debilidad en las ventas, el crecimiento de las exportaciones mexicanas está impulsado por las Sport Utility Vehicles (SUV), que se están aglutinando en Estados Unidos y que incluso han crecido en ventas 1.6% a pesar de que lo demás retrocede. El vehículo que más exporta México es la Silverado 2500 doble cabina de GM con 105 mil 957 unidades, a pesar de ello se exportó 15% menos que el año pasado. En segundo lugar se exportaron las Tiguan de Volkswagen con 105 mil 112 unidades, en este caso las exportaciones crecieron 365%, gracias a que se quintuplicaron los envíos a la Unión Americana así como Canadá y se triplicaron a Alemania. Otra SUV muy popular es la

EXPORTACIÓN DE AUTOS: (por ciento)

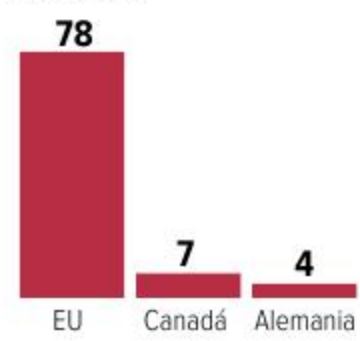

Equinox de GM, de dicho modelo se vendieron 11 por ciento más, casi todas ellas a Estados Unidos, y una más es la RAM 2500 con 92 mil 328 unidades, así como la Compass con 98 mil vehículos.

TENDENCIAS

Hay dos tendencias que pueden afectar al sector automotriz mexicano de exportación, la primera es la posibilidad de que Estados Unidos entre en recesión, lo que automáticamente implicaría menores ventas de vehículos. La segunda es que el creciente auge de SUV's se dé en detrimento de los vehículos sedán en los que México está más especializado. Un tercer elemento son las amenazas de Donald Trump en materia de aranceles y que aplique la Sección 232, que implica considerar que la importación de vehículos es una amenaza a la seguridad nacional. En este contexto, México no se puede dar el lujo de debilitar a la industria permitiendo la entrada de autos usados ilegales, dado que eso repercute directamente en las ventas y, por lo tanto, en la producción.



Foto: Freepik

PROGRAMA MÉXICO CONECTADO

Internet para todos, inoperable

- El 56 por ciento de los sitios México Conectado, que fue el programa de inclusión digital iniciado el sexenio pasado y que hoy es parte del proyecto Internet para todos, "ya no están en operación", informó Salma Jalife, subsecretaria de Comunicaciones y Desarrollo Tecnológico de la SCT. La funcionaria dijo que "tenemos conocimiento de 101 mil 322 sitios que fueron reportados como contratados en el sexenio pasado, de los cuales, 44 por ciento están en operación".

—José de J. Guadarrama

La nueva conquista espacial se acerca



Empresas como SpaceX y Blue Origin, así como agencias como la NASA, se preparan en una nueva carrera

POR AURA HERNÁNDEZ
aura.hernandez@gimm.com.mx

Fue hace 50 años cuando la misión Apollo 11 tuvo éxito al llevar a los astronautas Neil Armstrong, Buzz Aldrin y Michael Collins a la superficie lunar. Ahora el siguiente paso es volver a la Luna, y después a Marte, una hazaña en la que México podría participar.

De acuerdo con el ingeniero y divulgador científico Marcos Ledesma, el país tiene una importante participación en la exploración espacial. Muestra de ello es que hay mexicanos trabajando en la Administración Nacional de la Aeronáutica y del Espacio (NASA) de Estados Unidos, así como en proyectos nacionales enfocados en desarrollar y fabricar equipos como los picosatélites. "El país sí es una potencia y quiero pensar que en las próximas misiones a la Luna o Marte seguramente irá o participará un mexicano", confió al platicar con **Excelsior**.

Andrés Posada, gerente de Marketing de Soluciones Comerciales en Dow Latinoamérica, coincidió en que México tiene talento para esta industria y por eso ha habido inversiones para el sector aeronáutico y aeroespacial en estados como Querétaro.

También, en entrevista, comentó que Dow está apostando en el talento mexicano al aliarse con universidades para apoyar a equipos enfocados en la robótica o satélites, los cuales pronto podríamos ver trabajando.

MÉXICO PODRÍA SER UN JUGADOR



MOMENTOS CLAVE DE LA MISIÓN APOLLO 11

16 DE JULIO DE 1969: Despegue del cohete Saturno V desde Cabo Kennedy.

20 DE JULIO DE 1969: Descenso a la superficie lunar del módulo Eagle.

21 DE JULIO DE 1969: Primer hombre en la Luna.

24 DE JULIO DE 1969: Amerizaje del módulo de comando Columbia en el Océano Índico.

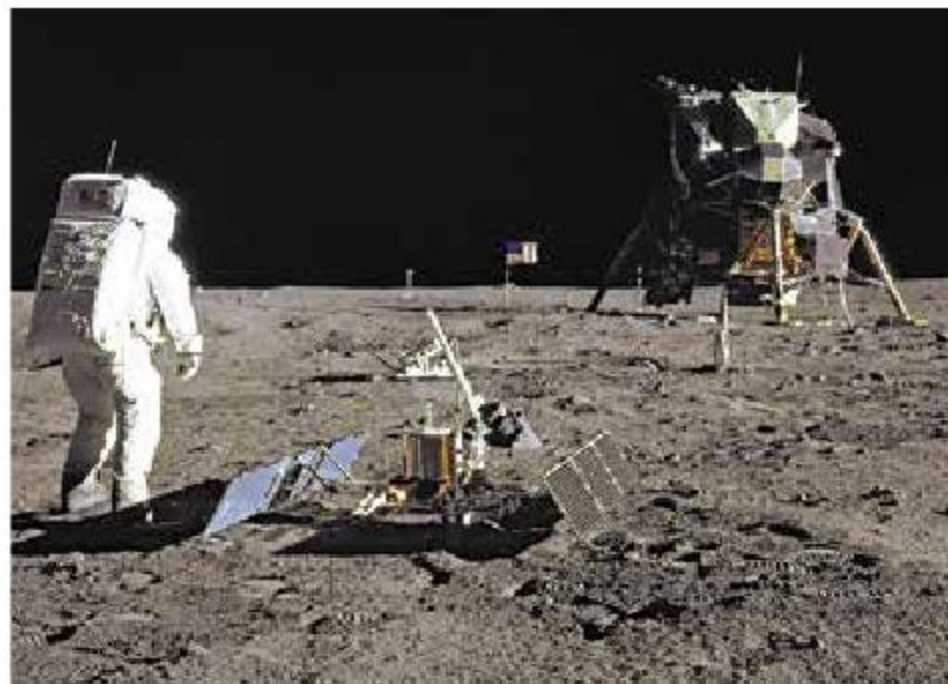

Fotos: AFP

Hoy se cumplen 50 años de que el hombre pisó por primera vez el satélite natural de la Tierra, y ya se preparan nuevas expediciones.

SISTEMA FINANCIERO MEXICANO

Más inversión para seguridad biométrica

La banca tendría que invertir más de 2 mil 160 millones de pesos en tecnología

POR JOSÉ DE J. GUADARRAMA
jose.guadarrama@gimm.com.mx

La introducción de plataformas de seguridad biométrica como mecanismo para reducir los fraudes financieros por robo de identidad tiene un costo de entre 30 y 40 pesos por usuario o cuenta-habiente para cada una de las instituciones del ecosistema financiero, explicó Carlos Chavarría, director general de NA-AT Technologies.

Pese a que en hace casi tres años la Asociación de Bancos de México (ABM), el Instituto Nacional Electoral (INE), la exProcuraduría General de la República (PGR), el Servicio de Administración Tributaria (SAT) y miembros del sector financiero firmaron acuerdos para prevenir el robo de identidad mediante controles biométricos, al cierre de 2018 son 30 por ciento de las 50 instituciones bancarias las que cumplen con las regulaciones.

En contraste, de acuerdo con la Comisión Nacional



Foto: Especial

Sólo 30 por ciento del total de los bancos en México cuentan con algún sistema de biometría efectiva para reducir el robo de identidad.



Entre 30 y 40 pesos por usuario o cuenta bancaria es lo que costaría reducir el robo de identidad."

CARLOS CHAVARRÍA
DIRECTOR GENERAL DE
NA-AT TECHNOLOGIES

para la Protección y Defensa de los Usuarios de Servicios Financieros (Condusef), en los primeros tres meses del 2019, el robo de identidad

en México se disparó 60 por ciento, implicando reclamaciones por fraudes por más de mil 286 millones de pesos.

Entre robos cibernéticos y tradicionales, de enero a marzo de 2019 se presentaron 22 mil 563 reclamaciones por concepto de robo de identidad. Los tradicionales, es decir, en sucursales, terminal punto de venta, cajeros automáticos, comercio por teléfono, movimiento generado por el banco, corresponsales y banca por teléfono, entre otros, aumentaron 11%

LA EXPERIENCIA

Dow tiene una amplia experiencia en esta industria, ya que fue una de las empresas que colaboró en la misión de Apollo 11, gracias a que una de sus áreas de negocio es el desarrollo de materiales que soporten condiciones muy extremas.

Álvaro Galindo, director Comercial de Soluciones Comerciales de Dow, reveló que en dicha misión decidieron utilizar siliconas para la protección de las naves y los astronautas. Se encargaron del caucho inorgánico de silicona que recubría la suela de las botas del astronauta Neil Armstrong.

Actualmente no sólo siguen ofreciendo materiales como la silicona, también se han enfocado en los selladores y adhesivos, así como en la protección y ensamblaje de electrónicos para la industria aeroespacial siendo SpaceX uno de sus principales clientes.

LO QUE SIGUE

Posada consideró que la industria crecerá no sólo por las misiones a la Luna y Marte, también será muy importante el crecimiento del turismo espacial.

Por eso están trabajando en el desarrollo de materiales con los que se puedan proteger las plataformas de lanzamiento de modo que, debido al fuego del motor, quedan destruidas. "Empresas como SpaceX o Virgin Galactic, que están pensando en el turismo espacial, necesitan materiales para cubrir las plataformas de lanzamiento de forma continua y que sea rentable a largo plazo".

Incluso están poniendo atención en planes más futuristas como la minería espacial, es decir, poner equipos para extraer minerales preciosos para la Tierra de asteroides u otros planetas. Se requerirá de protecciones para la electrónica y los equipos que Dow ofrecerá.

en comparación con el mismo periodo del año pasado al registrar 20 mil 753 casos contra 18 mil 621 casos.

De acuerdo con Chavarría, "de nuestra base de clientes, 22% cumplieron con las regulaciones de la CNBV antes de terminar 2018. De esta misma base consideramos que durante 2019 el 65% estará listo para operar con esta tecnología y el 13% restante lo hará para 2020".

Según la Encuesta Nacional de Inclusión Financiera (ENIF 2018) del Inegi, 56 por ciento la población mayor de 18 años (54 millones de personas) cuenta con al menos un producto financiero, como cuentas, créditos, seguros o ahorro para el retiro. Lo anterior implicaría una inversión de alrededor de dos mil 160 millones de pesos para las integrantes del sistema financiero nacional. Sin contar que la inversión calculada en 40 pesos por usuarios es sólo por la inclusión del sistema y entre tres y cuatro pesos adicionales por producto.

En la ENIF 2018 se dice que 45 por ciento de los encuestados, o 35.4 millones, dijo que cuenta con más de un producto financiero.

BREVES

Washington atiza el fuego contra Teherán

FLORIDA.— El presidente de Estados Unidos, Donald Trump, anunció ayer que su Ejército destruyó un dron iraní en el estrecho de Ormuz debido a que se aproximó al 'USS Boxer'. Teherán negó esa acción e insinuó que se trataba de un dron estadounidense. Por su parte, el gobierno británico afirmó que Irán detuvo dos buques (uno inglés y uno libanés) en el Estrecho de Ormuz. — DPA

Líder del Sea-Watch 3 vuela a Alemania

BERLÍN.— La capitana de Sea-Watch 3, la alemana Carola Rackete, que fue procesada en Italia por el desembarco forzoso de migrantes rescatados en el mar, partió de Sicilia con destino a Alemania, informó la ONG. Rackete fue arrestada el 29 de junio pasado después de que el Sea-Watch 3 golpeará una lancha de la policía italiana al entrar en el puerto de Lampedusa. — AFP

42

MIGRANTES

fueron rescatados del mar por Carola Rackete y desembarcaron en Lampedusa

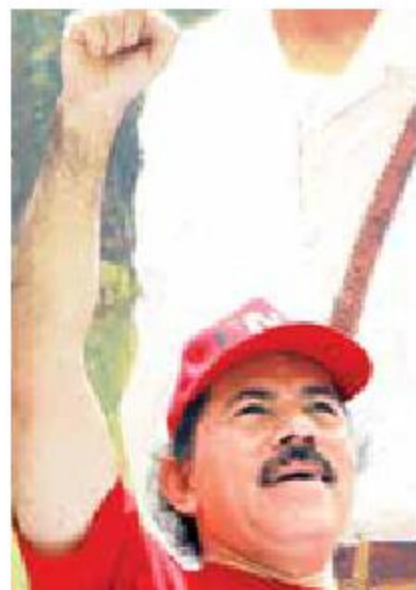

NICARAGUA
Celebran Revolución Sandinista

MANAGUA.— Miles de nicaragüenses sandinistas celebraron ayer el 40 aniversario de la revolución que derrocó a la dictadura de Anastasio Somoza, junto al presidente Daniel Ortega, el único que, aseguran, se ha preocupado por los pobres. "Son 40 años de lucha sandinista después de haber derrotado a la dictadura y a un año de haber derrotado al golpismo", dijo un militante. — AFP

Foto: AFP

Indultan a presos. El Consejo de Estado de Cuba anunció ayer un indulto a 2,604 presos que han cumplido al menos un tercio de su condena, alegando razones humanitarias y buen comportamiento. — DPA

Consideraciones
Para elegir a los indultados tomaron en cuenta las características de los hechos por los que fueron condenados.



Foto: AFP

MEDIDAS DE EMERGENCIA EN PERÚ
Activan alerta por explosiones del volcán Ubinas

LIMA.— Cientos de personas que viven cerca de un volcán en el sur de Perú fueron desalojadas ayer tras explosiones y emisión de cenizas que llegaron hasta Bolivia, y la alerta se elevó a naranja como medida de prevención, informó el Instituto Nacional de Defensa Civil. — Reuters

De la Luna a la Casa Blanca

DONALD TRUMP DESTACA LOGRO DE EU



Buzz Aldrin y Michael Collins, dos de los astronautas que hace medio siglo llegaron a la Luna, fueron reconocidos por el Presidente

AFP Y EFE
global@gimm.com.mx

WASHINGTON.— El presidente estadounidense, Donald Trump, recibió ayer en la Casa Blanca a los astronautas de la misión Apollo 11 Buzz Aldrin y Michael Collins, en el marco del 50 aniversario de la llegada a la Luna.

"Mañana es un gran día", dijo Trump. Son "50 años después del día en el que plantamos la hermosa bandera estadounidense en la Luna".

Aldrin y Collins son los únicos dos tripulantes del Apollo 11 que siguen con vida.

Neil Armstrong, el comandante de la misión y el primer hombre que pisó el satélite natural de la Tierra, falleció en 2012. Pero sus hijos Eric y Mark y otros familiares estuvieron en el Despacho Oval y el mandatario estadounidense les pidió que se identificaran levantando la mano.

Aldrin, de 89 años, bajó a la Luna justo después de Armstrong. Collins permaneció en órbita lunar en el módulo de comando Columbia, el único medio de transporte que los astronautas tenían para regresar a la Tierra.

El aniversario de la misión será celebrado hoy en Houston, donde está la sala de control de la NASA, en el Centro Espacial Johnson.

"¡Tuvimos una excelente reunión con el presidente Donald Trump! Discutimos el futuro de Estados Unidos en el espacio, las formas de abordar los desafíos espaciales y la necesidad de seguir explorando más allá del horizonte", escribió Aldrin en su cuenta de Twitter.



El presidente Donald Trump, acompañado por los astronautas del Apollo 11, Michael Collins, a la izquierda, y Buzz Aldrin (der.), con el vicepresidente Mike Pence y la primera dama, Melania Trump, en el Despacho Oval.



Cincuenta años después del día en el que plantamos la hermosa bandera estadounidense en la Luna."

DONALD TRUMP
MANDATARIO ESTADUNIDENSE



¡Tuvimos una excelente reunión con el presidente Donald Trump! Que Estados Unidos siga siendo grande en el espacio."

BUZZ ALDRIN
ASTRONAUTA DEL APOLLO 11

"Que Estados Unidos siga siendo grande en el espacio", concluyó el astronauta.

Los tres astronautas llegaron hace exactamente medio siglo a la superficie lunar, mediante la misión Apollo 11. El alunizaje fue transmitido en vivo y seguido por millones de personas. Se trata de la primera y única vez, hasta ahora, en que un humano pisó el satélite natural de la Tierra.

En tanto, esta semana, el gobierno de EU pidió mil 600 millones de dólares adicionales para poder adelantar el regreso del ser humano a la Luna, dentro de cinco años.

EL DESIGNADO PARA BAJAR ERA ALDRIN

WASHINGTON.— El astronauta Neil Armstrong se convirtió en la primera persona en pisar la Luna, pero él no era el elegido para hacerlo.

Los protocolos de la NASA determinaban que fuera el astronauta de menor trayectoria el elegido para salir primero al exterior, mientras que el de mayor experiencia quedaba a cargo de la nave.

En la misión Apollo 11, la agencia espacial planeó originalmente que Aldrin fuera el primer hombre en pisar la luna. Sin embargo, el módulo lunar planteó desafíos de diseño que dificultaron este orden. La NASA reveló que la escotilla se abrió en el lado opuesto donde estaba sen-



Fotos: AP

De derecha a izquierda, Neil Armstrong, Michael Collins y Buzz Aldrin, rumbo a la plataforma de lanzamiento en el Centro Espacial.

tado Aldrin. "Para que Aldrin saliera primero, habría sido necesario que un astronauta con una mochila voluminosa subiera sobre otro. Cuando se intentó ese movimiento, se dañó la maqueta del módulo".

Deke Slayton, seleccionado en el primer grupo de

astronautas que la NASA envió al espacio y director de operaciones de la tripulación de vuelo de la NASA, explicó que permitir que Armstrong bajara primero fue un cambio de protocolo básico, ya que se trataba del comandante de la misión. — DPA



HOMENAJE DIGITAL
Un doodle espacial

El buscador de internet celebró los 50 años de la llegada del hombre a la Luna con un doodle en video que, en voz del astronauta Michael Collins, narra el proyecto del Apollo 11 que despegó el 16 de julio de 1969 desde el Centro Espacial Kennedy. — De la Redacción

VEA EL VIDEO DE LA MISIÓN APOLLO 11
Realizado por Google



SOLÍS



...descubrirían cómo la cobardía alcanza niveles gloriosos

INCENDIO EN JAPÓN

Plagio fue el móvil del atentado

El pirómano que perpetró el ataque tiene antecedentes penales

REUTERS
global@gimm.com.mx

KIOTO.— El sospechoso de provocar el incendio en un estudio de animación en el que murieron 33 personas, el peor asesinato en masa de Japón en dos décadas, perpetró el ataque porque creía que habían plagiado una novela suya, reportaron medios locales.

El hombre empujó el jueves un carro que llevaba al



Foto: AFP

Ofrenda colocada frente al edificio de Kyoto Animation.

menos un contenedor de gasolina hasta la entrada del edificio de Kyoto Animation, en la ciudad de Kioto, antes

de gritar "mueran" e incendiarlo, dijo la emisora Nippon TV, citando a la policía.

Los efectivos identificaron al presunto atacante como Shinji Aoba, de 41 años, quien fue puesto bajo custodia.

"Parecía estar descontento, enojado, gritando algo acerca de cómo lo habían plagiado", afirmó una mujer que vio al agresor.

Los informes, atribuidos a una fuente anónima, señalaron que Aoba purgó tres años y medio de prisión por robar en una tienda en 2012 y que padece trastornos mentales.

NUEVOS CHILAQUILES

Disfrútalos
horneados o fritos

Chilaquiles Vips con arrachera



Suizos



Yucatecos



Nos vemos en Vips®

HUELLA HUMANA, INTACTA



LA VICTORIA

El proyecto Apollo tuvo un gran impulso durante la presidencia de Kennedy

RESPALDO



JOHN F. KENNEDY
PRESIDENTE DE ESTADOS UNIDOS

- Nacimiento: 29 de mayo de 1917
- Asesinado: 22 de noviembre de 1963

LA TRIPULACIÓN



NEIL ARMSTRONG
ASTRONAUTA / COMANDANTE DE VUELO

- Nacimiento: 5 de agosto de 1930
- Muerte: 25 de agosto de 2012



EDWIN BUZZ ALDRIN
ASTRONAUTA / PILOTO APOLLO 11

- Nacimiento: 20 de enero de 1930



MICHAEL COLLINS
PILOTO DEL MÓDULO DE COMANDO

- Nacimiento: 31 de octubre de 1930

Hace exactamente cinco décadas, el Apollo 11 consumó su misión de posarse sobre el satélite

DE LA REDACCIÓN
global@gmm.com.mx

El 20 de julio de 1969 el astronauta estadounidense Neil Armstrong, comandante de la misión Apollo 11, logró alunizar, tras recorrer 384

mil kilómetros de distancia. Así le daba la victoria a su país en la carrera espacial contra la Unión Soviética.

Su misión salió el 16 de julio, a cargo de Armstrong y de Edwin E. Aldrin.

Cuando el módulo Eagle alunizó, al menos 530 millones de personas fueron testigos del suceso: Armstrong se convirtió en el primer hombre en pisar la Luna y clavó en ella la bandera de EU.

El 24 de julio los tres astronautas lograron un

perfecto amerizaje en aguas del océano Pacífico, poniendo fin a la misión.

Hoy, a cinco décadas de esta hazaña, la humanidad tiene planes de volver.

En enero, China logró enviar una nave no tripulada al lado oscuro del astro.

A estos planes se suman la Agencia Espacial Europea (ESA), que proyecta enviar un humano a la Luna en 2025 o 2026; los de Australia, que se prepara para explotar minas en la Luna para obtener

agua y otros recursos o los de empresas privadas como SpaceX, que busca convertir-la en un destino turístico.

Sin embargo, los planes más sólidos siguen al frente de Estados Unidos y Rusia, países que proyectan enviar misiones tripuladas en 2024 y 2025, respectivamente, y convertir al satélite en una base permanente para futuras misiones.

Para alcanzar su objetivo de regresar a la Luna, el presidente de EU, Donald

Trump, destinó en mayo pasado mil 600 millones de dólares más al presupuesto de 21 mil millones de dólares de la NASA.

El interés de la humanidad parece centrarse en las grandes riquezas naturales que posee, como el helio-3, un combustible para la fusión nuclear que podría resolver la demanda mundial energética, y transformar el satélite en una gran atracción turística.

— Con Información de Notimex y EFE

DETALLES DEL SATURNO V:

También llamado Vehículo pesado de elevación. Fue usado en el programa Apollo entre 1960 y 1970

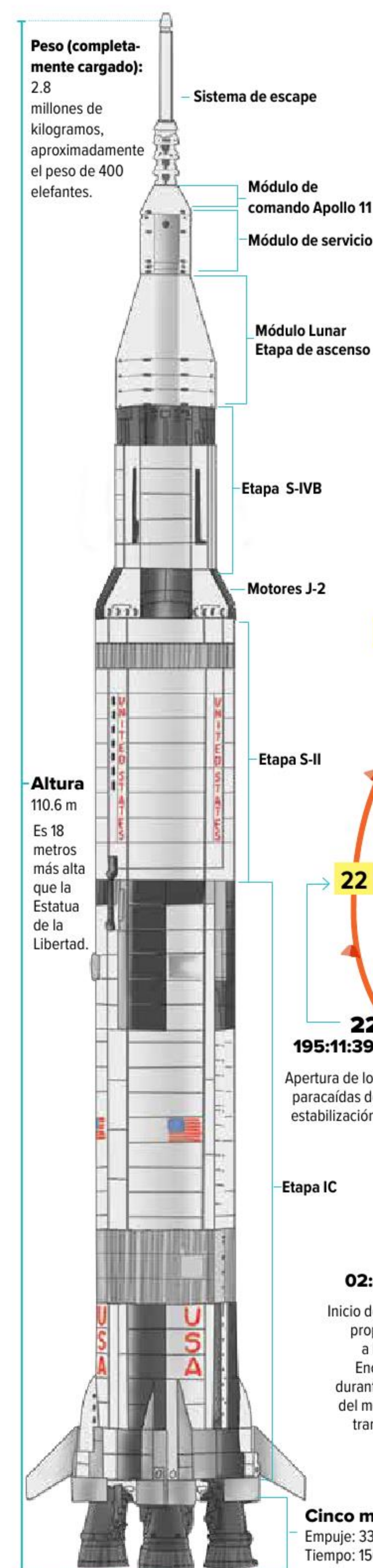

MÓDULO DE COMANDO Y SERVICIO

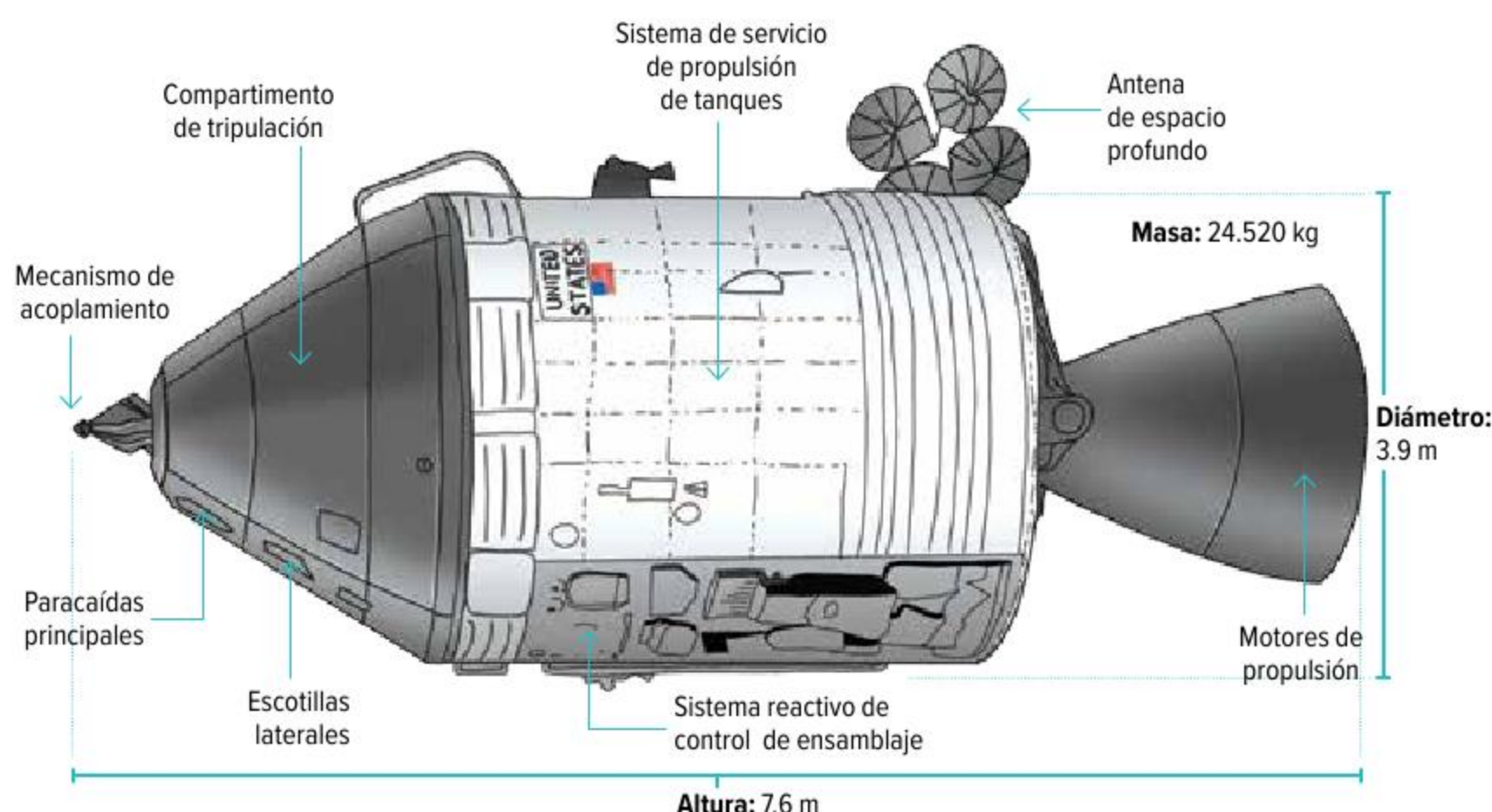

El interior era una estructura simple que consistía en una sección de túnel central de 1.1 metros de diámetro, rodeada por seis sectores en forma de empanada.

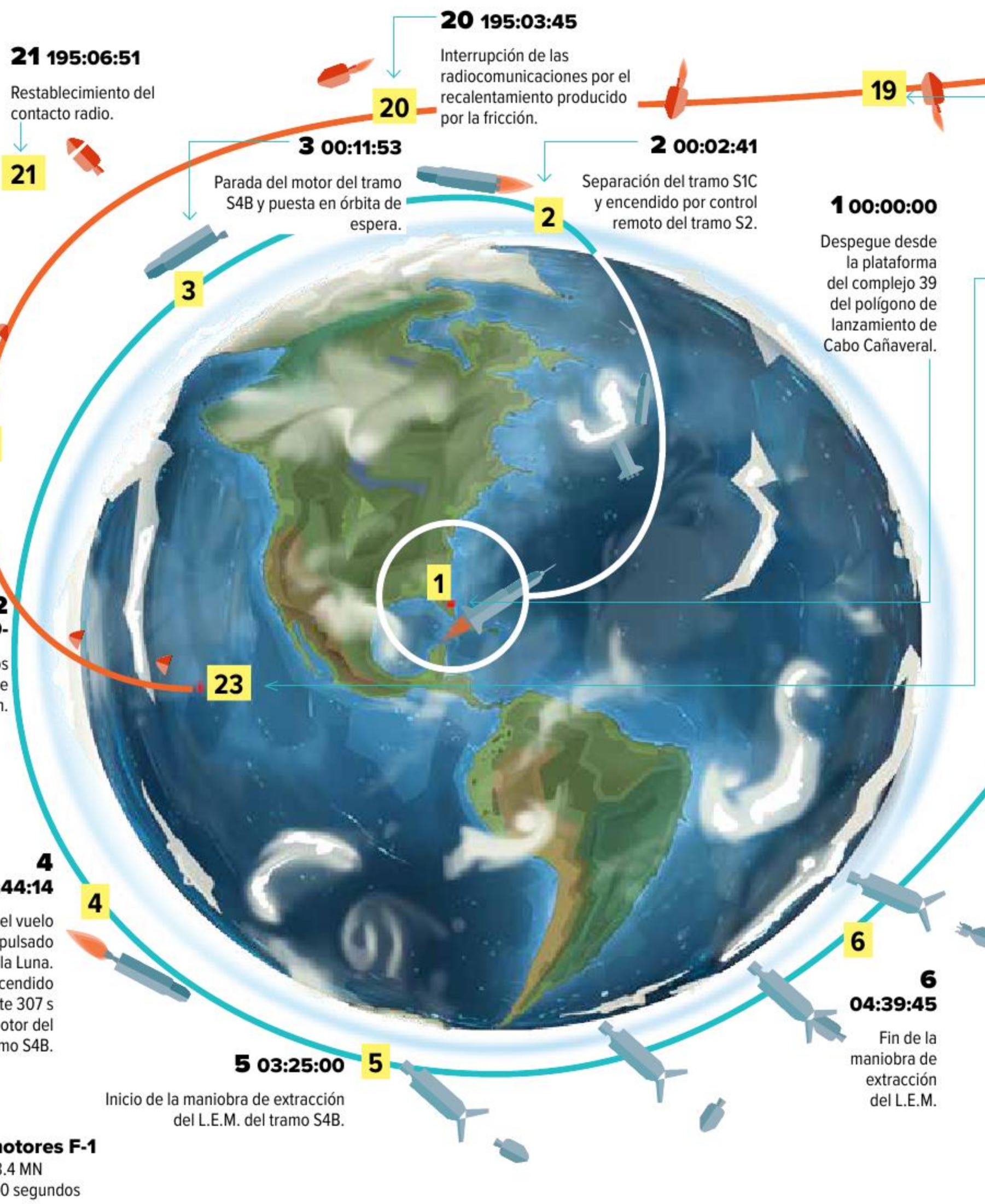

GESTA DEL PROGRAMA APOLLO

Durante el programa Apollo se realizaron cinco alunizajes. Previo a la prueba del módulo lunar se consumaron tres misiones: Apollo 7, Apollo 8 y Apollo 9.

Fecha: 18 al 26 de mayo de 1969

APOLLO 10
Misión: El objetivo fue probar el módulo lunar orbitando la Luna. Tripulación conformada por: Cernan, Young, Stafford



Fecha: 16 al 24 de julio de 1969

APOLLO 11
Misión: La primera misión exitosa que llevó hombres a la superficie lunar. Tripulación: Armstrong, Aldrin, Collins



Fecha: 14 al 24 de noviembre de 1969

APOLLO 12
Misión: Segundo descenso a la Luna. Tripulación: Conrad, Bean, Gordon



Fecha: 1 al 17 de abril de 1970

APOLLO 13
Se suponía que el Apollo 13 alunizaría en el área de Fra Mauro. Una explosión a bordo obligó al Apollo 13 a rodear la Luna sin posarse. El sitio de Fra Mauro fue reasignado a Apollo 14.



CARACTERÍSTICAS DEL TRAJE DE ASTRONAUTA

- Una prenda interior de nylon refrigerada por agua.

UN TRAJE DE PRESIÓN DE MÚLTIPLES CAPAS:

- Capa interior:** nylon liviano con orificios de ventilación de tela; **capa media:** nylon recubierto de neopreno para mantener la presión.



- Casco de plástico transparente.
- Viseras sobre el casco para protegerse de la luz solar.

- Cinco capas de mylar aluminizado entretreídas con cuatro capas de dacron para protección contra el calor.

GUANTES

- Con punta de goma en los dedos.

- Una capa de tela recubierta de teflón (no inflamable) para la protección contra rasguños.

- Botas protectoras.

PESO COMPLETO

- Durante el despegue, el barco suministró el oxígeno y el agua de refrigeración del traje.
- El traje espacial y la mochila pesaban casi 82 kg en la Tierra, pero sólo 13 kg en la Luna.



Foto: AP/Archivo

El astronauta Buzz Aldrin posa junto a la bandera estadounidense que fue clavada en la Luna, durante la misión Apollo 11.



Imagen difundida por la NASA, tomada desde el módulo lunar y que deja ver a la Tierra.

LA LUNA

Único cuerpo celeste en el que el ser humano ha realizado un descenso tripulado.



- Tamaño:** Un cuarto del de la Tierra y 1/81 de su masa
- Diámetro:** 3,474 km
- Distancia:** Entre la Tierra y la Luna hay 384,000 km
- Relación asincrónica:** Siempre muestra la misma cara hacia la tierra

CRONÓMETRO DE LA MISIÓN APOLLO 11

- 7 26:50:26** Corrección de trayectoria; funcionamiento durante 3 s del motor del S.M. del Apollo.
- 8 75:54:28** Puesta en órbita lunar elíptica. Encendido durante 357 s del motor del S.M.
- 19 195:03:27** Consecución del nivel de repenetración en 120 km de altitud.
- 23 195:19:06** Amerizaje en el océano Pacífico y recogida de la tripulación por un portaaviones de apoyo.

- 3** Después del alunizaje. Neil Armstrong pronuncia: "Este es un pequeño paso para el hombre, pero un gran salto para la humanidad", desciende por una escalera y se convierte en el primer hombre en poner un pie en la Luna, lo sigue Aldrin.
- 4** Después de dos horas y una comida, los astronautas comienzan el ascenso para acoplarse al módulo de comando.
- 5** Armstrong logra acumular el módulo lunar con el módulo de comando, la tripulación pasa al MC y desecha el módulo lunar.



Durante dos horas recolectan muestras del suelo y toman las primeras imágenes de un hombre en la Luna. También colocan un paquete de experimentos científicos.

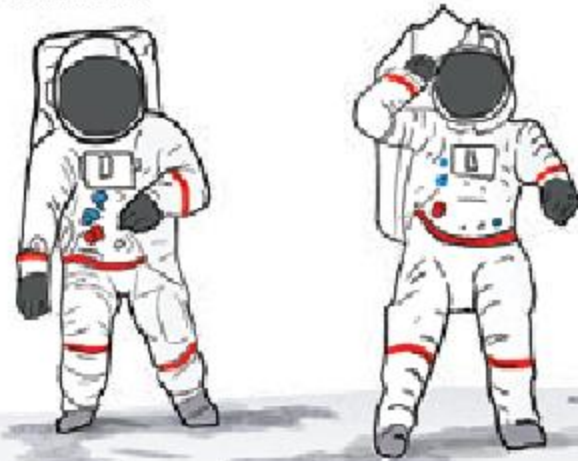
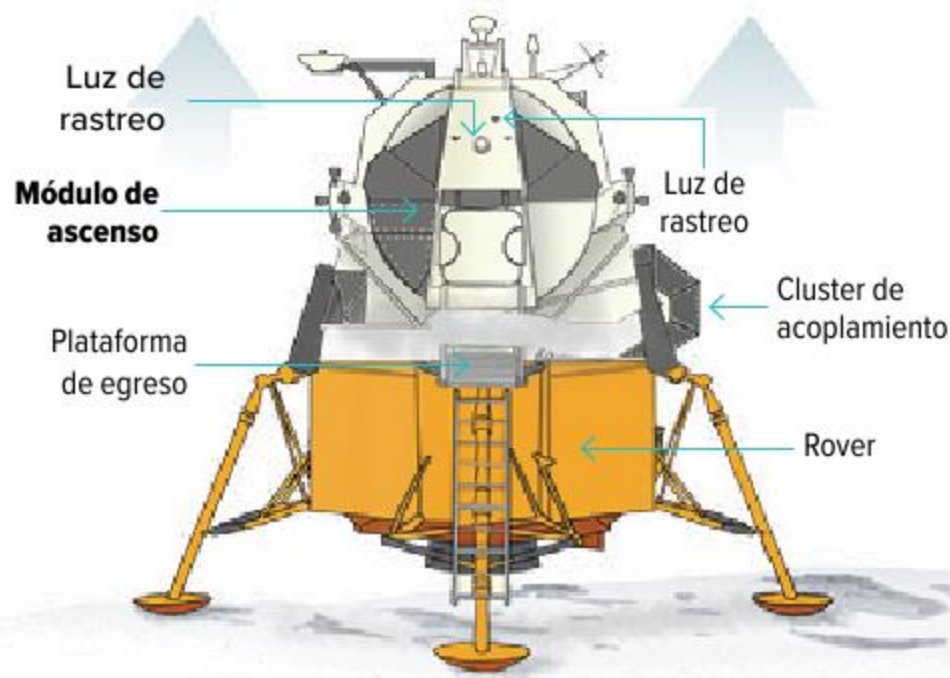

Fecha: 31 de enero al 9 de febrero de 1971
APOLLO 14
Misión: Tercer descenso a la Luna. Tripulación: Shepard, Mitchell, Roosa



Fecha: 26 de julio al 7 de agosto de 1971
APOLLO 15
Misión: Cuarto descenso a la Luna. Tripulación: Scott, Irwin, Worden

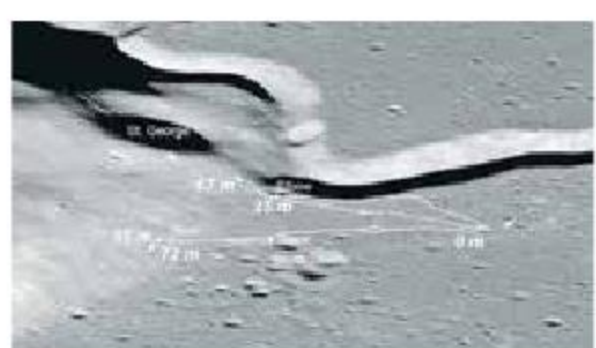

Fecha: 16 al 27 de abril de 1972
APOLLO 16
Misión: Quinto descenso a la Luna. Tripulación: Young, Duke, Mattingly

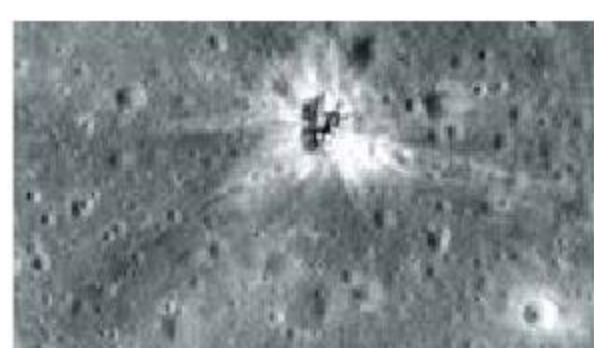

MANIOBRA DE ALUNIZAJE:

- 1 Durante el segundo paso de la nave alrededor de la Luna, Neil Armstrong y Buzz Aldrin se mueven del CSM al LM preparándose para la sedación del módulo. Michael Collins queda al mando del Módulo de Comando. Orbita alrededor de la Luna en espera del regreso de la tripulación.
- 2 La parte más crítica y peligrosa del vuelo. Comienza el "descenso motorizado" y durante dos horas, Armstrong y Aldrin pilotan el módulo lunar hacia la superficie. En el último minuto, cuando los suministros de combustible se agotaban, Armstrong toma el control manual de la nave para evitar que el programa automático los llevara a alunizar en un cráter.

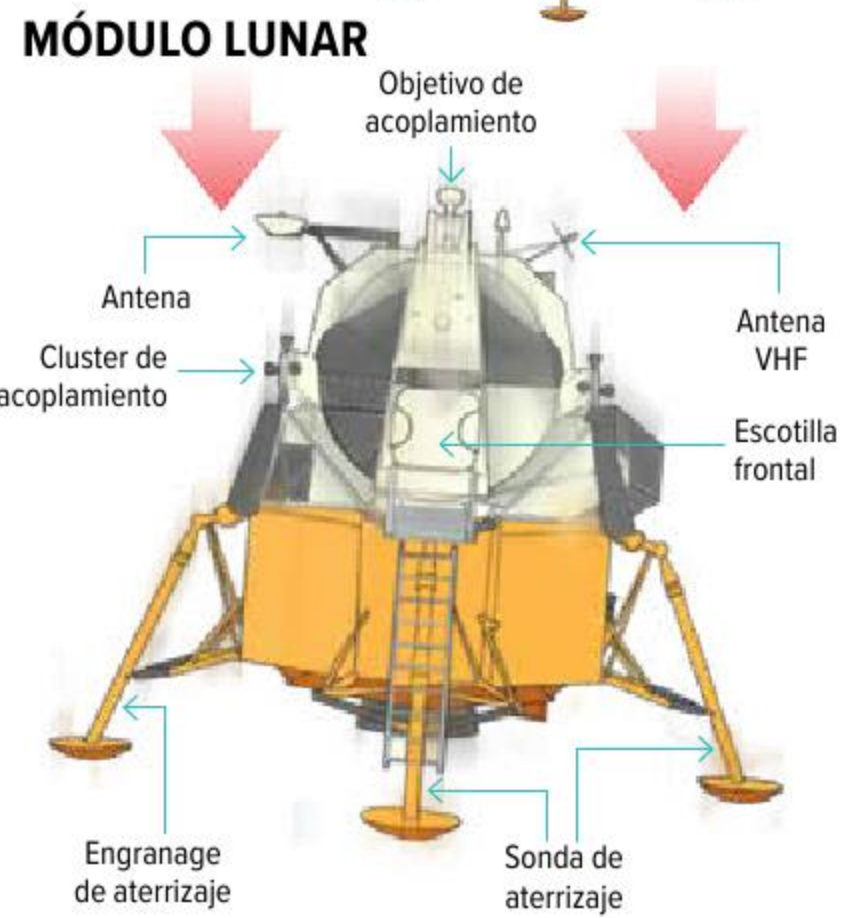

La cobertura hace 50 años

El Periódico de la Vida Nacional destinó toda su portada para la cobertura de la "Proeza lograda". "Dos astronautas norteamericanos descendieron y caminaron en la Luna (...) clavaron la bandera de su país", detalló **Excélsior**.



Infografía: Rafael Orea, Miguel Zúñiga y Erick Zepeda

Horacio Franco, broche de oro. El próximo jueves 25 de julio, a las 21:00 horas, el aclamado flautista Horacio Franco cerrará el ciclo *Lunario barroco*. El músico mexicano presentará, en el Lunario del Auditorio Nacional, un programa con piezas de Bach, la mayoría escritas para otros instrumentos, en adaptaciones para flauta de pico creadas por el propio Franco, cuyo repertorio abarca música medieval, renacentista, barroca y contemporánea, colonial latinoamericana, tradicional y popular.



expresiones@gimm.com.mx @Expresiones_Exc



EXPRESIONES

EXCELSIOR SÁBADO 20 DE JULIO DE 2019

LEGADO LITERARIO DE ANDREA CAMILLERI

Riccardino, relato póstumo del comisario Montalbano

EFE
expresiones@gimm.com.mx

MADRID.— Andrea Camilleri dejó escrito el final del comisario Montalbano para que se publicara tras su muerte, pero aparte de esta novela póstuma hay otras historias del famoso personaje que todavía deben ver la luz en español. Un consuelo para sus incondicionales lectores.

El fallecimiento de Camilleri, el pasado miércoles en Roma a los 93 años de edad, abre el camino a la publicación de *Riccardino*, el título que el escritor siciliano entregó hace tiempo a su editorial de siempre, la palermitana Sellerio, para concluir la saga de Montalbano.

No teman: el comisario no muere en esta última entrega, según anticipó su creador, quien no dio muchos más detalles de la novela, celosamente custodiada desde hace años y que prácticamente nadie ha leído. *Riccardino* se convirtió desde su anuncio en la novela que los lectores de Andrea Camilleri desearían no leer nunca.

Pero la novela final de Montalbano no es la única de las protagonizadas por el célebre comisario que permanece inédita en español. Hay otros cuatro títulos publicados en Italia que esperan ser traducidos, un proceso que durará unos cuantos años, según los planes de la editorial Salamandra, encargada de publicar la saga en castellano.

La última novela de Montalbano editada en



Foto: AP

Hay cuatro títulos de Camilleri publicados en Italia que esperan ser traducidos al español.

EL DATO

Libro para su bisnieta

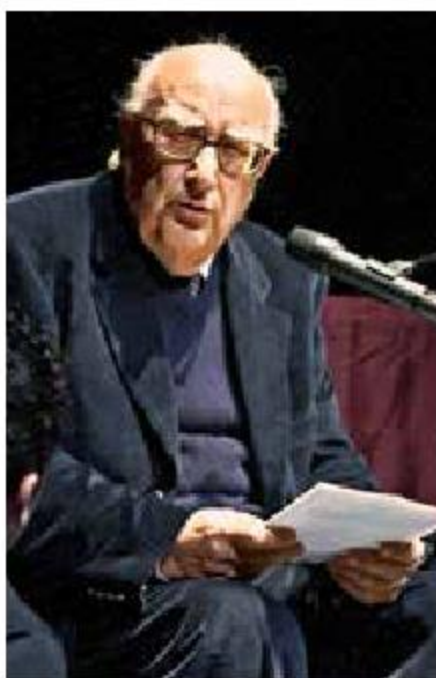
En octubre próximo se publicará el libro *Carta a Matilda*, que el autor siciliano escribió el año pasado a su bisnieta.

español hasta la fecha es la aclamada *El carrusel de las confusiones*, entrega número 22 de la serie. Fue publicada en abril pasado y había aparecido en su idioma original en 2015, lo que da una idea del desfase entre los títulos en italiano y en español.

La siguiente novela de la serie, que se titulará en español *Tirar del hilo* y en la que Camilleri reflejó el drama de las migraciones, se publicará en abril del próximo año, según adelantó Salamandra.



LA CULTURA MAYA, PRESENTE EN OAXACA LA MÁSCARA DE CALAKMUL LLEGA A LA GUELAGUETZA

En el marco de la Guelaguetza, mayor festividad oaxaqueña, el Museo de las Culturas de Oaxaca, exconvento de Santo Domingo de Guzmán, presenta desde hoy la exposición *La Máscara de Calakmul. Universo de jade*, compuesta por la colección facsimilar de la máscara, pectoral y peto de cuentas, cuyos originales fueron hallados en ese sitio maya de Campeche, como parte de un ajuar funerario en la Tumba I de la Estructura VII. La muestra, organizada por el INAH, se presenta luego de su estancia en Madrid, en la Feria Internacional de Turismo. (De la Redacción)

Foto: Cortesía INAH



¿QUIÉN ES EL GUITARRISTA?

● El músico mexicano José Daniel Salceda, nacido en 1997, estudió la licenciatura en Guitarra con especialidad en Guitarra Clásica en el Conservatorio de las Rosas. Se ha presentado en escenarios de Estados Unidos, Uruguay y Chile. Obtuvo el segundo lugar en la GFA International Youth Competition (2015), se agenció el Premio Estatal de la Juventud 2010, de Guanajuato, la preseña María Tomasa Estévez y Salas, así como el Premio Nacional de la Juventud 2016 en la categoría Expresiones Artísticas y Artes Populares.

Fotos: Cortesía José Daniel Salceda

EL PODER MÍTICO DE LA MÚSICA

POR JUAN CARLOS TALAVERA
jctalavera@gimm.com.mx

El mito de Hermes marcó la carrera musical de José Daniel Salceda (Salamanca, Guanajuato, 1997), ganador del primer lugar del VIII Concurso Nacional de Guitarra de México, con sede en Saltillo, quien prepara el estreno de la obra *Fantasia capricho. El fantasma de Manuel de Falla*, escrita por el italiano Simone Iannarelli, así como un recital en el Festival Internacional de Guitarra de Morelia para septiembre.

Además, alista su viaje a Alicante, donde cursará una especialidad con figuras de la guitarra como Manuel Barrucco, David Russell, Pepe Romero y Xavier Díaz-Latorre, entre otros músicos.

"Hay una obra para guitarra a la que le tengo mucho cariño. Es *Hermes y Apolo*, de Rodrigo Neftalí, un gran maestro, compositor y guitarrista. Esta obra la compuso para mí en un momento difícil en mi carrera; el tema central es el descubrimiento de la vocación y el desarrollo de la pasión a través de la música", dice en entrevista con *Excélsior*.

El mito cuenta cómo el pequeño Hermes roba 50 cabezas de ganado al joven Apolo, quien lo descubre con sus dotes adivinatorias y decide matarlo. Cuando lo encuentra, le pide una explicación, pero sólo le muestra la lira que ha construido con las tripas y cueros de aquellos animales. Entonces, cuando Apolo está a punto de castigar al pequeño ladrón, sucede lo impensable.

"En ese instante Hermes lanza algunos acordes al aire y Apolo, aunque arremete con toda su fuerza, siente cómo se le afloja el cuerpo, mientras queda embelesado con la belleza sonora de aquel instrumento. Apolo ya no pudo continuar con la venganza y, a partir de ese momento, decide dedicarse a las artes", cuenta Salceda.

"Ese mito está reflejado en la composición *Hermes y Apolo*, obra que me llena

mucho, porque llegó cuando tuve, como todos los artistas, un momento en que pensé echar todo para atrás, frenar mi carrera y caer en la incertidumbre", recuerda el intérprete de 22 años.

¿Cómo definirías tu sonido?, se le pregunta. "Mi sonido, mi estilo, es un poco valedioso y cambiante, porque depende del estado de ánimo. Como decía Hugo Hiriart, los músicos somos actores del sonido que acudi-

mis tíos paternos tocaban y cantaban en una bohemia, ya que eran parte de una ronda e, incluso, conocieron al maestro Narciso Yepes. Se me hacía maravillosa la forma como movían los dedos, y así pasé viendo cómo cambiaban de posición a lo largo del diapason.

"Otro momento importante fue el hecho de que mis papás siempre nos llevaron, a mi hermana y a mí, a todo tipo de eventos depor-

vacías, pese a contar con artistas valiosísimos y que la entrada sea gratuita. Y aunque es cierto que el streaming es una herramienta crucial que ha favorecido a la música, porque nos permite el acceso a contenidos de grandes orquestas sinfónicas y de artistas que están al otro lado del mundo... siento que esto ha propiciado que se pierda la tradición de asistir a los conciertos.

"Incluso, muchos de mis colegas ven la transmisión de conciertos en vivo, pero no asisten a las salas. Sé que en la transmisión puedes escuchar fielmente los sonidos... pero no se siente la emoción del momento ni el sonido saliendo del instrumento".

Y añade: "Creo que hay que hacer más conciertos y difusión, invitar a las personas y cambiar nuestra mentalidad, pues actualmente sí es muy complicado que estudie música porque parece estar todo en contra".

Por otro lado, admite que a veces se complica con las invitaciones para tocar en salas y festivales, "porque me quieren invitar a tocar, pero me dicen que sin paga y a cambio pueden hacerme el favor de difundirme en redes sociales, dar publicidad".

"Pienso que no se valora el arte como se debería y se olvida que somos estudiantes todos los días. Tampoco se atiende el fenómeno sonoro a nivel internacional, pero más en México, en el que la mayoría de las personas escucha música chatarra, debido al desconocimiento de la música clásica".

¿Hay alguna relación con Hugo Hiriart? "Sólo sus libros, como *Capitán Nemo, El agua grande, Cómo leer y escribir poesía* y *Sobre la naturaleza de los sueños*. En particular, me gusta *El juego del arte*, un libro de ensayos que todo artista debiera tener a la mano, porque plantea muchas reflexiones sobre la experiencia estética, sobre la imaginación y el espíritu creativo. Aunque por ahora también leo a Jorge Luis Borges".

JOSÉ DANIEL SALCEDA SE LLEVÓ EL PRIMER LUGAR DEL VIII CONCURSO NACIONAL DE GUITARRA DE MÉXICO. EN ENTREVISTA CON EXCELSIOR DESTIJE LA HISTORIA DE HERMES Y APOLO, A LA QUE ESTÁ AFIANZADA SU SÓLIDA VOCACIÓN MUSICAL

tivos a todas nuestras experiencias para encontrar un momento en nuestro pasado que nos remita a la emoción para crear, y eso tiene que ver con el producto sonoro".

¿Sobre tu repertorio? "Estoy trabajando uno muy variado, desde la *Chacona* de J.S. Bach, una de mis obras favoritas por el trasfondo que tiene, al ser elegíaca, casi un pequeño requiem, pero con una estructura simétrica, así como obras de Dionisio Aguado, Lennox Berkeley, Angelo Gilardino y Manuel M. Ponce.

"Pero una de las obras que más he interpretado en conciertos y concursos es *Variaciones sobre un Tema de Sor*, de Miguel Llobet. Desde chico me atrapé esta obra por las posibilidades técnicas y sonoras que ofrece", dice.

¿Cómo fueron tus inicios? "Mi primer recuerdo se remite a los cinco años, cuando

pequeños, y nunca hacíamos ruido; nos decían que era algo muy serio a lo que íbamos. Aunque lo que más me marcó fue un concierto de la Orquesta Sinfónica de Guanajuato, en el Templo de San Agustín", comenta el joven intérprete.

¿Qué vertiente elegirás? "Todavía no sé a cuál de las vertientes me dedicaré, si a lo contemporáneo o a la música antigua. Aún no sé".

INVITACIONES SIN PAGA

Sobre el panorama de la música en México, Salceda señala tres puntos que deberían atenderse: incrementar la asistencia de público a los conciertos, realizar el pago justo a los intérpretes y disminuir el consumo de música chatarra. "Ojalá creciera la cultura de asistir a los recitales, porque muchas veces las salas de concierto están



Foto: Cortesía SM

Obra del artista argentino Fernando Vázquez Mahia, ganador unánime y quien recibirá un premio de cinco mil dólares.

EL CERTAMEN LLEGÓ A DIEZ EDICIONES

Vázquez Mahia gana Iberoamérica Ilustra

En el concurso impulsado por la Fundación SM y la FIL Guadalajara participaron mil 26 ilustradores

DE LA REDACCIÓN
expresiones@gimm.com.mx

El ilustrador argentino Fernando Vázquez Mahia resultó ganador de la edición número diez del Catálogo Iberoamérica Ilustra, certamen auspiciado por la Fundación SM y la Feria Internacional del Libro de Guadalajara.

De acuerdo con un comunicado, el jurado decidió otorgar el galardón por decisión unánime, considerando que el "trabajo de Vázquez Mahia tiene una composición gráfica y narrativa muy particular. Crea un imaginario rico en colores y superposiciones de formas y elementos que se conectan en un desorden aparente, invitando al espectador a investigar los diferentes niveles de lectura".

En este sentido, prosigue el acta, "la obra de Vázquez Mahia es atractiva y accesible a los lectores de todas las edades. Existe una convivencia entre dos lenguajes, un diseño complejo integrado a una pintura de colores contrastantes, con una gran variedad de texturas y densidades".

Se detalla que Vázquez Mahia recibirá un premio de cinco mil dólares y será el diseñador de la portada del Catálogo. Además, tendrá un espacio destacado dentro de la exposición que presentará en la FIL Guadalajara 2019, del 30 de noviembre al 8 de diciembre.

Desde que se dio a conocer la convocatoria de la edición 10 del Catálogo, el pasado 26 de noviembre, se recibieron los trabajos de mil 26 ilustradores de 19 países de Iberoamérica (Argentina, Bolivia, Brasil, Chile, Colombia, Costa Rica, Cuba, Ecuador, El Salvador, España, Guatemala, México, Portugal, Puerto Rico, República Dominicana, Uruguay y Venezuela).



NAZIS SE LLEVARON EL JARRÓN DE FLORES RETORNAN ARTE ROBADO

ROMA.— Tras una larga batalla judicial entre Italia y Alemania, la obra *El jarrón de flores* —que pintó en el siglo XVIII el artista holandés Jan van Huysum y fue robado por los nazis durante la ocupación de Italia hace 75 años— volvió ayer al lugar donde estuvo expuesto durante más de un siglo: el Palacio Pitti de Florencia. (EFE)

Foto: AP

La construcción de un futuro ausente

Con *La noche se me fue de las manos*, el autor mexicano debuta en el ámbito de la novela

POR MARIO ALBERTO MEDRANO
expresiones@gimm.com.mx

Ópera prima de Max Ehrsam (Ciudad de México, 1970), *La noche se me fue de las manos* (Alfaguara, 2019) da cuenta de la compleja relación amorosa entre dos hombres: el Gato y Nate, quienes van descubriendo poco a poco, en el presente de la novela, el pasado de cada uno y ambos van erigiendo un futuro inexistente. Con guiños a obras que el autor fue leyendo durante el proceso de escritura, esta historia sigue los pasos de las novelas de Edmund White, cuya suma literaria abrió camino a personajes y tramas homosexuales.

"Esta no es una autobiografía, aunque tiene muchos elementos autobiográficos, como muchas otras las tienen: el narrador no soy yo, aunque se parece mucho a mí en muchos aspectos. *La noche se me fue de las manos* enmarca un poco la historia de la cultura gay dentro de un periodo específico, y es narrada en primera persona, voz con la cual me siento más cercano", reconoce el autor.

La trama es, en apariencia, sencilla: una aterida mañana, dos hombres se conocen en una cafetería de Chicago, para luego dar paso a una intrincada y erótica relación amorosa. La estructura narrativa, acaso el mayor logro de esta obra, es un entrecruzamiento de tiempos verbales: mientras el protagonista, el Gato, lleva a cabo la edición de un libro cuya historia está escrita en presente, la otra trama, la de la novela de Ehrsam, también se conduce en este tiempo verbal, pero de a poco se despeñan los tiempos, y pasado, presente y futuro comienzan a jugar.

"La parte lingüística se desarrolla a la vez que se van desenvolviendo los personajes del libro que está editando el protagonista. Estos personajes, en un principio, sólo se pueden comunicar en presente: no tienen futuro ni pasado. Mientras tanto, la vida de El Gato y Nate

MAX EHRSAM



Foto: Cortesía de Max Ehrsam

La novela de Max Ehrsam (Ciudad de México, 1970) da cuenta de la compleja relación amorosa entre dos hombres: el Gato y Nate.



TÍTULO:
La noche se me fue de las manos

AUTOR:
Max Ehrsam

EDITORIAL: Alfaguara, México, 2019; pp. 279

también está narrada en presente, son personajes que parecen venir de la nada y que tampoco tienen futuro.

En la media que la novela y el libro de texto se desarrollan, aparecen nuevos tiempos verbales y, con ellos, nuevos sentimientos y profundidades en ambos. Ahí se revelan un poco más, cuando ya irrumpe el pasado, cuando el narrador se da mayores deliberaciones gramaticales y sus interacciones cobran más significado. "Y no sólo

irrumpe en el pasado, sino que todos los sucesos tienen consecuencias en el futuro", asegura Ehrsam.

BUSCA TRASCENDER LA NARRATIVA GAY

Esta novela también da cuenta de la homosexualidad y la condición de extranjero del Gato, dos elementos que dan musculatura al entorno cultural y psicológico de la obra. "La novela va a quedar suscrita dentro de la narrativa gay, porque los personajes son homosexuales, pero creo que trasciende la narrativa gay en el sentido de que se trata de una historia de amor y de valores universales, que no son exclusivos de la comunidad gay.

"Traté de imprimir mis propias experiencias como mexicano en EU y mi interacción con otras personas en ese país. Con respecto a la homosexualidad, mi novela está inscrita en un momento de la historia muy específico, donde el discurso homosexual en EU ya se vivía de una forma muy diferente a como se viven ahora; había diferencias culturales evidentes", dice Ehrsam.



El narrador no soy yo. (Mi novela) enmarca un poco la historia de la cultura gay dentro de un periodo específico."

MAX EHRSAM
ESCRITOR

Quizá uno de los aciertos de esta obra es su narrador, peculiar, iracundo, con muchos prejuicios y realmente violento. Para el autor, esto responde a tratar de desacreditar lo políticamente correcto. "Hay algo interesante con el personaje: no es políticamente correcto. Hay un párrafo al final de la novela en el que se va en contra de grupo étnico por grupo étnico, grupo racial por grupo racial, grupo religioso por grupo religioso, discriminando a cada uno. La intención no era atacar a cada uno, sino demostrar realmente cómo funciona nuestra mente al momento instantáneo de estar operando.

"Si yo construyo un personaje que está narrando en primera persona de forma inmediata, quiero producir la manera en la que él está pensando su vida; entonces, cuando él vive un momento de irritación total por cómo está fallando su vida, incluyendo su comportamiento y forma de verse a sí mismo, se pone a atacar al mundo completo de acuerdo con lo que él considera las debilidades de este mundo. Va contra etnias, razas, homosexuales, lesbianas. Va contra todos".

En *La noche se me fue de las manos* hay paréntesis dentro del desarrollo narrativo para dar paso a una serie de postales, contadas por diversas voces, que irrumpen y fisuran la línea recta de la obra. "No tengo una respuesta cien por ciento clara de lo que significan estos cuentos sobre la infancia de otros personajes en la novela, voces que irrumpen y no vuelven a aparecer".

El editor Ricardo Cayuela, uno de los primeros lectores de la novela, las llamó "las vidas perras de estos personajes". Entonces, "puedo decir que el común denominador de estas viñetas es la infancia perra que vivió cada personaje, infancias con muchas dificultades. Pero prefiero que el lector lo descubra"; concluye Ehrsam.

MUSEO DE EL CARMEN, CIUDAD DE MÉXICO

Playmobil juega al Virreinato

Hacen una recreación de la Nueva España a través de las famosas figuras de plástico; la exposición abre hoy

DE LA REDACCIÓN
expresiones@gimm.com.mx

Una nueva exposición revive el Virreinato de la Nueva España a través de dioramas hechos con las populares figuras de Playmobil, con las que se representa la vida cotidiana de los frailes carmelitas descalzos, quienes construyeron y habitaron el exconvento y colegio de El Carmen en el siglo XVII (hoy Museo de El Carmen), y recrea los contextos urbanos que surgieron en ese



Foto: Cortesía Secretaría de Cultura

Juguemos al Virreinato. Vida cotidiana y conventual carmelita exhibe diversos contextos urbanos novohispanos con modelos a escala.

periodo: conventos, templos, plazas, mercados y caseríos tradicionales.

El propósito de la

exposición, informó a través de un comunicado Eva Ayala Canseco, directora del Museo de

El Carmen, es contribuir a que las nuevas generaciones vean a los museos no sólo como sitios

donde obtienen información académica, sino como lugares en los que pueden conectarse de

formas innovadoras con su comunidad y su actualidad.

La funcionaria detalló que serán 10 los dioramas, elaborados con más de cinco mil piezas de Playmobil —prestadas, confeccionadas y montadas por integrantes de la Asociación Mexicana de Coleccionistas de Playmobil (AMEXPLAY)—, que podrán apreciarse en torno a seis ejes temáticos: *La vida cotidiana de la sociedad virreinal*, *La fundación de la capital del Virreinato sobre la antigua Tenochtitlan*, *Las fundaciones carmelitas descalzas masculinas*, *Espacios del Convento y Colegio de San Ángel*, *El cuartel*

revolucionario y *Decor Carmelitas*.

Además, habrá una actividad especial, *Tardeada de Museos*, el miércoles 28 de agosto, a las 16:00 horas. Consistirá en el recorrido por la exposición, después del cual, a las 17:00 horas, iniciará un rally por los patios y jardines del recinto, donde estarán ocultas figuras de Playmobil que los niños y niñas deberán hallar.

La muestra permanecerá hasta el próximo 20 de septiembre en el Museo de El Carmen (av. Revolución 4 y 6, colonia San Ángel, Ciudad de México). Horario: martes a domingo de 10:00 a 17:00 horas.



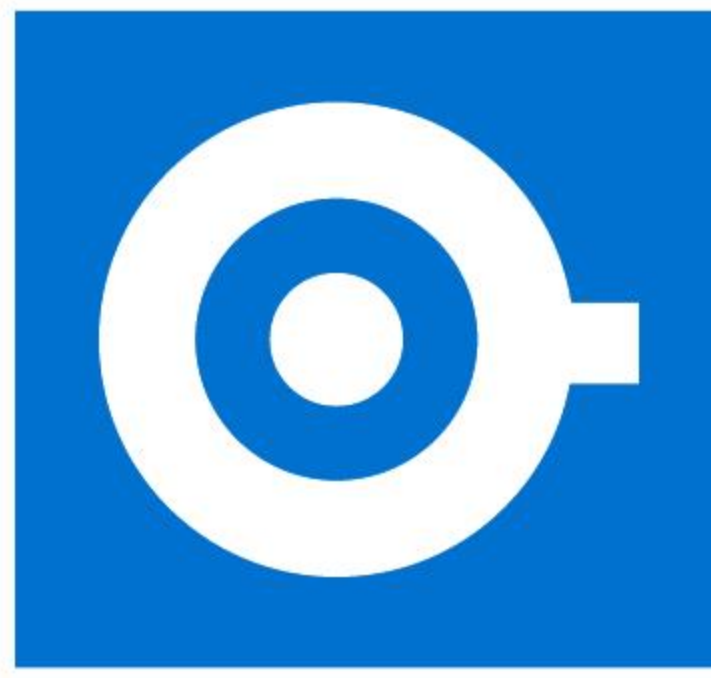

Punta del Cielo®

El Gran Café de México.



PERFORA, DISFRUTA Y DESCUBRE EL AROMA DE UN CAFÉ RECIÉN TOSTADO

Nuestro empaque cuenta con un sistema patentado de presurización controlada que permite conservar el aroma que caracteriza al **Gran Café de México**

Encuentra nuestra mejor selección de mezclas regiones premium en nuestras sucursales, tienda en línea y las principales cadenas de autoservicios.



www.puntadelcielo.com.mx

[Respeto por el café®]